



(주) 경동메탈
Construction Materials Cadalog

LASER MACHING / PIPELASER MACHING / MULTYPURPOSE LASER MACHING

PIPE ROUND / BENDING / WELLDING / PANTING / MILLING / TURNING
CUTTING / SPINNING / POLISHING / BUFFING / PRESS PROCESSING

HANDRAIL

- 제 품 목 차 -

강화유리 더블포스트	1-5
강화유리 싱글포스트	6-13
강화유리 각파이프포스트	14-18
강화유리 캐노피	19
강화유리	20
난간핸드레일 더블포스트	21-23
난간핸드레일 각파이프포스트	24-25
난간핸드레일 싱글포스트	25-26
시공 및 현장사진	27-36
스텐 밴딩 사다리	37
스텐 볼라드	37
엘리베이터 후크고리	38
청소용 고리	38-40
스텐 화분대	40
트렌치 및 그레이팅	41
집수정 및 자전거보관대	42
국기계양대	43-44



레이저 절단

레이저 절단은 철판 가공을 위한 빛의 에너지를 이용하여 가공하는 절단 방식으로, 레이저 발생장치(발전기)에서 레이저광이 생성되어 절단 헤드의 광케이블 또는 미러를 통과하며, 직경이 아주 작은 고성능의 렌즈에 초점이 모아집니다. 이 레이저광이 자재표면에 닿아 소재를 녹입니다.

바이스트로닉이 개발한 발전기는 파이버 레이저 및 CO2 레이저 두 타입이 있습니다.

다목적

레이저 절단의 사용 범위는 매우 다양하여 평면 가공 외에도 파이프와 프로파일 또한 레이저 절단기로 가공 가능합니다.

주로 연강, 스테인레스 스틸 및 알루미늄 절단에 사용되며, 가공 자재 두께는 0.8 mm - 30 mm 입니다.



Bystronic BYSTAR 3015 (Multi Purpose Laser)
사용중인 Bystronic BYSTAR 3015 철판, 파이프 및 형강용 다목적 레이저 절단기

KDG-680



H : 900 or 1200mm

제품정보 (PRODUCT INFO)

1. 제 품 명 : KDG-680(STS 304 더블 난간포스트 5T*50)
2. 제 조 사 : 경동메탈(국내 자체생산 제품)
3. 제품재질 : STS 304
4. 표면처리 : 포리싱(P/O),헤어라인(H/L) 선택가능
5. 제품구성 : STS 304 5T*50 PLATE X2
STS 304 베이스 5T*120*80(4홀*12ø)
유리브라켓 조립형 제품
6. 제품특성 : 유리잡이 브라켓 각도조절 가능

KDG-600



H : 900 or 1200mm

제품정보 (PRODUCT INFO)

1. 제 품 명 : KDG-600 (STS 304 더블 난간포스트 5T*40)
2. 제 조 사 : 경동메탈(국내 자체생산 제품)
3. 제품재질 : STS 304
4. 표면처리 : 포리싱(P/O),헤어라인(H/L) 선택가능
5. 제품구성 : STS 304 5T*40 PLATE X2
STS 304 40*40 각파이프 상부/하부
STS 304 베이스 5T*100*60(2홀*12ø)
유리브라켓 조립형 제품
6. 제품특성 : 심플한 디자인, 유리잡이 브라켓 각도조절 가능
머리부속 각도조절 가능 (상부 손스침 파이프용/평철용)

KDG-650



H : 900 or 1200mm

제품정보 (PRODUCT INFO)

1. 제 품 명 : KDG-650(STS 304 더블 난간포스트 5T*50)
2. 제 조 사 : 경동메탈(국내 자체생산 제품)
3. 제품재질 : STS 304
4. 표면처리 : 포리싱(P/O),헤어라인(H/L) 선택가능
5. 제품구성 : STS 304 5T*50 PLATE X2
STS 304 9T*30 PLATE 상부/하부
STS 304 베이스 5T*100*60(2홀*12ø)
유리브라켓 조립형 제품
6. 제품특성 : 심플한 디자인, 머리부속 각도조절가능
(상부 손스침 파이프용/평철용)
유리잡이 브라켓 각도조절 가능
포스트 하부 높이 조절가능

KDG-651



H : 900 or 1200mm

제품정보 (PRODUCT INFO)

1. 제 품 명 : KDG-651 (STS 304 더블 난간포스트 5T*50)
2. 제 조 사 : 경동메탈(국내 자체생산 제품)
3. 제품재질 : STS 304
4. 표면처리 : 포리싱(P/O),헤어라인(H/L) 선택가능
5. 제품구성 : STS 304 5T*50 PLATE X2
STS 304 5T*30*150 손스침 브라켓
STS 304 베이스 5T*100*60(2홀*12ø)
유리브라켓 용접형 제품
6. 제품특성 : 심플한 디자인, 포스트 하부 높이 조절가능
유리잡이 브라켓 각도조절 불가능

KDG-521



H : 900 or 1200mm

제품정보 (PRODUCT INFO)

1. **제 품 명** : KDG-521 (STS 304 더블 난간포스트 5T*60)
2. **제 조 사** : 경동메탈(국내 자체생산 제품)
3. **제품재질** : STS 304
4. **표면처리** : 포리싱(P/O),헤어라인(H/L) 선택가능
5. **제품구성** : STS 304 5T*60 PLATE x2
STS 304 40*40 각파이프 상부/하부
STS 304 베이스 5T*100*60(2홀*12Ø)
유리브라켓 조립형 제품
6. **제품특성** : 심플한 디자인, 유리잡이 브라켓 각도조절 가능
머리부속 각도조절 가능 (상부 손스침 파이프용/평철용)

KDG-520



H : 900 or 1200mm

제품정보 (PRODUCT INFO)

1. **제 품 명** : KDG-520 (STS 304 더블 난간포스트 5T*60)
2. **제 조 사** : 경동메탈(국내 자체생산 제품)
3. **제품재질** : STS 304
4. **표면처리** : 포리싱(P/O),헤어라인(H/L) 선택가능
5. **제품구성** : STS 304 5T*60 PLATE
STS 304 40*40 각파이프 상부/하부
STS 304 베이스 5T*100*60(2홀*12Ø)
유리브라켓 조립형 제품
6. **제품특성** : 곡선형 디자인, 유리잡이 브라켓 각도조절 가능
머리부속 각도조절 가능 (상부 손스침 파이프용/평철용)

KDG-601



H : 900 or 1200mm

제품정보 (PRODUCT INFO)

1. **제 품 명** : KDG-601 (STS 304 더블 난간포스트 5T*40)
2. **제 조 사** : 경동메탈(국내 자체생산 제품)
3. **제품재질** : STS 304
4. **표면처리** : 포리싱(P/O),헤어라인(H/L) 선택가능
5. **제품구성** : STS 304 5T*40 PLATE x2
STS 304 40*40 각파이프 상부/하부
STS 304 5T*30*150 손스침 브라켓
STS 304 베이스 5T*100*60(2홀*12Ø)
유리브라켓 조립형 제품
6. **제품특성** : 심플한 디자인, 유리잡이 브라켓 각도조절 가능
머리부속 각도조절 가능 (상부 손스침 파이프용/평철용)
포스트 하부 높이 조절가능

KDG-551



H : 900 or 1200mm

제품정보 (PRODUCT INFO)

1. **제 품 명** : KDG-551 (STS 304 더블 난간포스트 5T*40)
2. **제 조 사** : 경동메탈(국내 자체생산 제품)
3. **제품재질** : STS 304
4. **표면처리** : 포리싱(P/O),헤어라인(H/L) 선택가능
5. **제품구성** : STS 304 5T*40 PLATE x2
STS 304 베이스 5T*100*60(2홀*12Ø)
유리브라켓 조립형 제품
6. **제품특성** : 심플한 디자인, 머리부속 각도조절가능 (평철용)
유리잡이 브라켓 각도조절 가능
포스트 하부 높이 조절가능

KDG-1000



H : 900 or 1200mm



베이스플레
가로 100mm
세로 70mm

제품정보 (PRODUCT INFO)

1. 제품명 : KDG-1000 (STS 304 더블 난간포스트 9T*50)
2. 제조사 : 경동메탈(국내 자체생산 제품)
3. 제품재질 : STS 304
4. 표면처리 : 포리싱(P/O),헤어라인(H/L) 선택가능
5. 제품구성 : STS 304 9T*50 PLATE x2
STS 304 베이스 5T*100*70(2홀*12ø)
STS 304 9T*30*100*90 손스침 브라켓
유리브라켓 조립형 제품
6. 제품특성 : 유리잡이 브라켓 각도조절 가능

KDG-1001



H : 900 or 1200mm

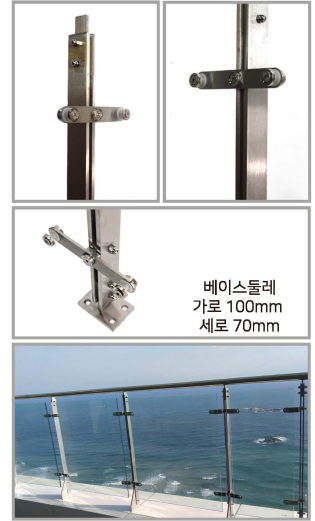

베이스플레
가로 100mm
세로 70mm

제품정보 (PRODUCT INFO)

1. 제품명 : KDG-1001 (STS 304 더블 난간포스트 9T*50)
2. 제조사 : 경동메탈(국내 자체생산 제품)
3. 제품재질 : STS 304
4. 표면처리 : 포리싱(P/O),헤어라인(H/L) 선택가능
5. 제품구성 : STS 304 9T*50 PLATE x2
STS 304 9T*30 PLATE 상부/하부
STS 304 베이스 9T*100*70(4홀*15ø)
유리브라켓 조립형 제품
6. 제품특성 : 유리잡이 브라켓 각도조절 가능
머리부속 각도조절 가능 (상부 손스침 파이프용/평철용)
포스트 하부 높이 조절가능

KDG-1350



H : 900 or 1200mm



베이스플레
가로 120mm
세로 80mm

제품정보 (PRODUCT INFO)

1. 제품명 : KDG-1350 (STS 304 더블 난간포스트 9T*60)
2. 제조사 : 경동메탈(국내 자체생산 제품)
3. 제품재질 : STS 304
4. 표면처리 : 포리싱(P/O),헤어라인(H/L) 선택가능
5. 제품구성 : STS 304 9T*60 PLATE x2
STS 304 베이스 9T*100*80(2홀*12ø)
유리브라켓 조립형 제품
6. 제품특성 : 유리잡이 브라켓 각도조절 불가능

KDG-751



H : 900 or 1200mm



베이스플레
가로 100mm
세로 60mm

제품정보 (PRODUCT INFO)

1. 제품명 : KDG-751 (STS 304 더블 난간포스트 9T*60)
2. 제조사 : 경동메탈(국내 자체생산 제품)
3. 제품재질 : STS 304
4. 표면처리 : 포리싱(P/O),헤어라인(H/L) 선택가능
5. 제품구성 : STS 304 9T*60 PLATE2
STS 304 베이스 5T*100*60(2홀*12ø)
STS 304 베이스 9T*30*185 포스트상부
STS 304 9T*30*70*140 손스침 브라켓
STS 304 9T*30*160 포스트하부
유리브라켓 조립형제품
6. 제품특성 : 유리잡이 브라켓 각도조절 가능

KDG-582



H : 900 or 1200mm

제품정보 (PRODUCT INFO)

1. 제품명: KDG-582 (STS 304 싱글 난간포스트 5T*60)
2. 제조사: 경동메탈(국내 자체생산 제품)
3. 제품재질: STS 304
4. 표면처리: 포리싱(P/O),헤어라인(H/L) 선택가능
5. 제품구성: STS 304 5T*60 PLATE x2
STS 304 베이스 5T*60*100(4홀*14 ϕ) / 마감캡
유리브라켓 조립형제품
6. 제품특성: 심플한디자인, 머리부속 각도조절가능
(상부 손스침 파이프용 / 평철용)
유리잡이 브라켓 각도조절 가능

KDG-583

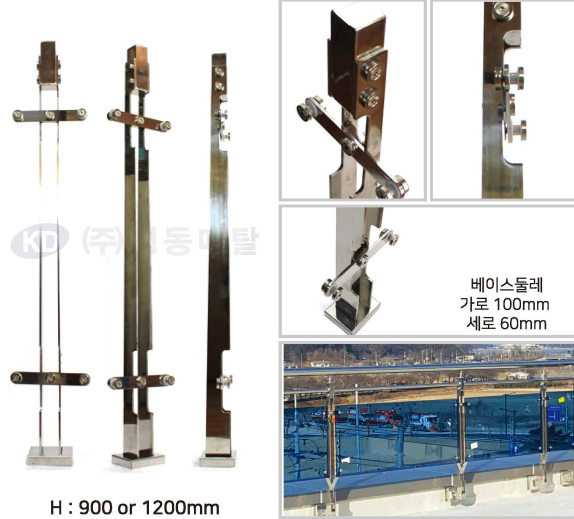

H : 900 or 1200mm

제품정보 (PRODUCT INFO)

1. 제품명: KDG-583 (STS 304 싱글 난간포스트 5T*60)
2. 제조사: 경동메탈(국내 자체생산 제품)
3. 제품재질: STS 304
4. 표면처리: 포리싱(P/O),헤어라인(H/L) 선택가능
5. 제품구성: STS 304 5T*60 PLATE x2
STS 304 베이스 5T*60*100(4홀*14 ϕ) / 마감캡
유리브라켓 조립형제품
6. 제품특성: 심플한디자인, 유리잡이 브라켓 각도조절 가능

KDG-503



H : 900 or 1200mm

제품정보 (PRODUCT INFO)

1. 제품명: KDG-503 (STS 304 싱글 난간포스트 5T*60)
2. 제조사: 경동메탈(국내 자체생산 제품)
3. 제품재질: STS 304
4. 표면처리: 블랙도장
5. 제품구성: STS 304 5T*60(블랙도장) PLATE x2
STS 304 40*40 각파이프 상부/하부
STS 304 베이스 5T*100*60 (2홀*12 ϕ)
유리브라켓 조립형 제품
6. 제품특성: 머리부속 각도조절가능 (상부 손스침 파이프용 / 평철용)
유리잡이 브라켓 각도조절 가능



L아파트 강화유리 포스트 시공사진



더블난간POST C사빌딩

KDG-450



H : 900 or 1200mm



제품정보 (PRODUCT INFO)

1. **제 품 명:** KDG-450 (STS 304 싱글 난간포스트 5T*50)
2. **제 조 사:** 경동메탈(국내 자체생산 제품)
3. **제품재질:** STS 304
4. **표면처리:** 포리싱(P/O),헤어라인(H/L) 선택가능
5. **제품구성:** STS 304 5T*50 PLATE
STS 304 베이스 5T*100*60(2홀*12Ø)
포스트 하부 높이 조절가능
유리브라켓 용접형 제품
6. **제품특성:** 심플한 디자인
유리잡이 브라켓 각도조절 불가능

KDG-950



H : 900 or 1200mm



제품정보 (PRODUCT INFO)

1. **제 품 명:** KDG-950 (STS 304 싱글 난간포스트 9T*60)
2. **제 조 사:** 경동메탈(국내 자체생산 제품)
3. **제품재질:** STS 304
4. **표면처리:** 포리싱(P/O),헤어라인(H/L) 선택가능
5. **제품구성:** STS 304 9T*60 PLATE
STS 304 베이스 5T*100*100(2홀*12Ø)
유리브라켓 용접형 제품
6. **제품특성:** 곡선형 디자인
유리잡이 브라켓 각도조절 불가능
포스트 하부 높이 조절가능

KDG-970



H : 900 or 1200mm



제품정보 (PRODUCT INFO)

1. **제 품 명:** KDG-970 (STS 304 싱글 난간포스트 9T*50)
2. **제 조 사:** 경동메탈(국내 자체생산 제품)
3. **제품재질:** STS 304
4. **표면처리:** 포리싱(P/O),헤어라인(H/L) 선택가능
5. **제품구성:** STS 304 9T*50 PLATE
STS 304 베이스 5T*100*80(2홀*12Ø)
STS 304 9T*40*150 손스침 브라켓
유리브라켓 조립형 제품
6. **제품특성:** 심플한 디자인
유리잡이 브라켓 각도조절 가능
포스트 하부 높이 조절가능

KDG-971



H : 900 or 1200mm



제품정보 (PRODUCT INFO)

1. **제 품 명:** KDG-971 (STS 304 싱글 난간포스트 9T*50)
2. **제 조 사:** 경동메탈(국내 자체생산 제품)
3. **제품재질:** STS 304
4. **표면처리:** 포리싱(P/O),헤어라인(H/L) 선택가능
5. **제품구성:** STS 304 9T*50 PLATE
STS 304 베이스 5T*100*80(2홀*12Ø)
STS 304 9T*40*150 손스침 브라켓
유리브라켓 조립형 제품
6. **제품특성:** 심플한 디자인
유리잡이 브라켓 각도조절 불가능
포스트 하부 높이 조절가능

KDG-681



H : 900 or 1200mm

제품정보 (PRODUCT INFO)

1. **제 품 명:** KDG-681 (STS 304 싱글 난간포스트 9T*50)
2. **제 조 사:** 경동메탈(국내 자체생산 제품)
3. **제품재질:** STS 304
4. **표면처리:** 포리싱(P/O),헤어라인(H/L) 선택가능
5. **제품구성:** STS 304 9T*50 PLATE
STS 304 베이스 9T*150*100(4홀*15ø)
상부 머리부속 각도조절 가능
유리브라켓 용접형 제품
6. **제품특성:** 심플한 디자인
유리잡이 브라켓 각도조절 불가능
포스트 하부 높이 조절 불가능

KDG-850

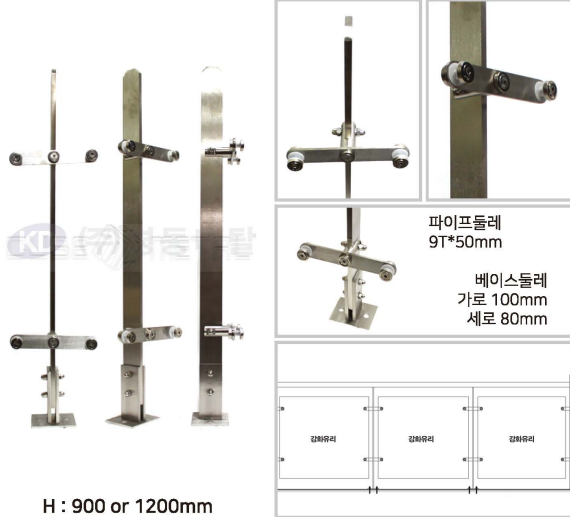

H : 900 or 1200mm

제품정보 (PRODUCT INFO)

1. **제 품 명:** KDG-850 (STS 304 싱글 난간포스트 9T*50)
2. **제 조 사:** 경동메탈(국내 자체생산 제품)
3. **제품재질:** STS 304
4. **표면처리:** 포리싱(P/O),헤어라인(H/L) 선택가능
5. **제품구성:** STS 304 9T*50 PLATE
STS 304 베이스 5T*100*80(2홀*12ø)
유리브라켓 조립형 제품
6. **제품특성:** 심플한 디자인
유리잡이 브라켓 각도조절 가능
포스트 하부 높이 조절가능

KDG-851



H : 900 or 1200mm

제품정보 (PRODUCT INFO)

1. **제 품 명:** KDG-851 (STS 304 싱글 난간포스트 9T*50)
2. **제 조 사:** 경동메탈(국내 자체생산 제품)
3. **제품재질:** STS 304
4. **표면처리:** 포리싱(P/O),헤어라인(H/L) 선택가능
5. **제품구성:** STS 304 9T*50 PLATE
STS 304 베이스 5T*100*80(2홀*12ø)
유리브라켓 조립형 제품
6. **제품특성:** 심플한 디자인
유리잡이 브라켓 각도조절 불가능
포스트 하부 높이 조절가능

KDG-852



H : 900 or 1200mm

제품정보 (PRODUCT INFO)

1. **제 품 명:** KDG-852 (STS 304 싱글 난간포스트 9T*60)
2. **제 조 사:** 경동메탈(국내 자체생산 제품)
3. **제품재질:** STS 304
4. **표면처리:** 포리싱(P/O),헤어라인(H/L) 선택가능
5. **제품구성:** STS 304 9T*60 PLATE
STS 304 베이스 9T*100*120(4홀*15ø)
손스침 브라켓
유리브라켓 조립형 제품
6. **제품특성:** 심플한 디자인
유리잡이 브라켓 각도조절 가능
포스트 하부 높이 조절 불가능

KDG-780



H : 900 or 1200mm

제품정보 (PRODUCT INFO)

1. **제 품 명:** KDG-780 (STS 304 싱글 난간포스트 9T*60)
2. **제 조 사:** 경동메탈(국내 자체생산 제품)
3. **제품재질:** STS 304
4. **표면처리:** 포리싱(P/O),헤어라인(H/L) 선택가능
5. **제품구성:** STS 304 9T*60 PLATE
STS 304 베이스 5T*100*60(2홀*12Ø)
STS 304 5T*30*90 손스침 브라켓
유리브라켓 12Ø 환봉 용접제품
6. **제품특성:** 유리잡이 브라켓 각도조절 불가능

KDG-781



H : 900 or 1200mm

제품정보 (PRODUCT INFO)

1. **제 품 명:** KDG-781 (STS 304 싱글 난간포스트 9T*60)
2. **제 조 사:** 경동메탈(국내 자체생산 제품)
3. **제품재질:** STS 304
4. **표면처리:** 포리싱(P/O),헤어라인(H/L) 선택가능
5. **제품구성:** STS 304 9T*60 PLATE
STS 304 베이스 5T*100*60(2홀*12Ø)
STS 304 5T*30*90 손스침 브라켓
6. **제품특성:** 유리잡이 브라켓 각도조절 불가능

KDG-750

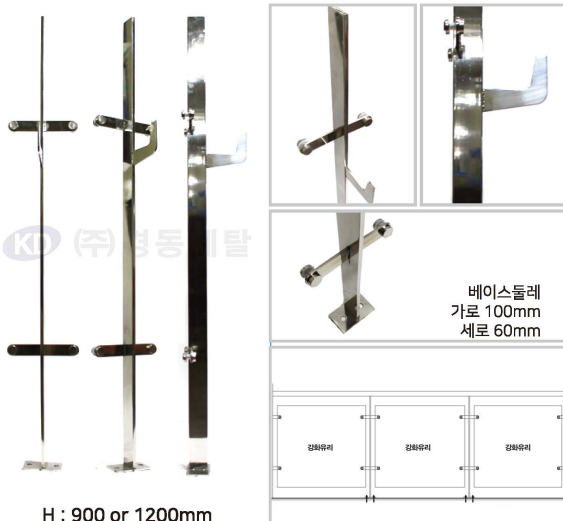

H : 900 or 1200mm

제품정보 (PRODUCT INFO)

1. **제 품 명:** KDG-750 (STS 304 싱글 난간포스트 9T*50)
2. **제 조 사:** 경동메탈(국내 자체생산 제품)
3. **제품재질:** STS 304
4. **표면처리:** 포리싱(P/O),헤어라인(H/L) 선택가능
5. **제품구성:** STS 304 9T*50 PLATE
STS 304 베이스 5T*100*60(2홀*12Ø)
STS 304 5T*30*120 손스침 브라켓
유리브라켓 용접형제품
6. **제품특성:** 유리잡이 브라켓 각도조절 불가능

KDG-700



H : 900 or 1200mm

제품정보 (PRODUCT INFO)

1. **제 품 명:** KDG-700 (STS 304 싱글 난간포스트 9T*50)
2. **제 조 사:** 경동메탈(국내 자체생산 제품)
3. **제품재질:** STS 304
4. **표면처리:** 포리싱(P/O),헤어라인(H/L) 선택가능
5. **제품구성:** STS 304 9T*50 PLATE
STS 304 베이스 9T*100*100(4홀*12Ø)
유리브라켓 조립형 제품
6. **제품특성:** 심플한 디자인
유리잡이 브라켓 각도조절 가능

KDG-1055



H : 900 or 1200mm

제품정보 (PRODUCT INFO)

1. **제 품 명**: KDG-1055 (STS 304 싱글 난간포스트 9T*50)
2. **제 조 사**: 경동메탈(국내 자체생산 제품)
3. **제품재질**: STS 304
4. **표면처리**: 포리싱(P/O),헤어라인(H/L) 선택가능
5. **제품구성**: STS 304 9T*50 PLATE
STS 304 베이스 9T*140*140(4홀*13 ϕ)
STS 304 9T*40*150 손스침 브라켓 각도조절가능
유리브라켓 조립형 제품
6. **제품특성**: 심플한 디자인
유리잡이 브라켓 각도조절 불가능
포스트 하부 높이 조절가능

KDG-670



H : 900 or 1200mm

제품정보 (PRODUCT INFO)

1. **제 품 명**: KDG-670 (STL 싱글 난간포스트 8T*40)
2. **제 조 사**: 경동메탈(국내 자체생산 제품)
3. **제품재질**: STL
4. **표면처리**: 블랙도장
5. **제품구성**: STL 8T*40 PLATE
STL 베이스 8T*100*80(4홀*14 ϕ)
유리브라켓 용접 제품
6. **제품특성**: 심플한 디자인
유리잡이 브라켓 각도조절 불가능

KDG-1050



H : 900 or 1200mm

제품정보 (PRODUCT INFO)

1. **제 품 명**: KDG-1050 (STS 304 싱글 난간포스트 9T*50)
2. **제 조 사**: 경동메탈(국내 자체생산 제품)
3. **제품재질**: STS 304
4. **표면처리**: 포리싱(P/O),헤어라인(H/L) 선택가능
5. **제품구성**: STS 304 9T*50 PLATE
STS 304 베이스 5T*100*80(2홀*12 ϕ)
STS 304 5T*50*150 손스침 브라켓*2
유리브라켓 조립형 제품
6. **제품특성**: 유리잡이 브라켓 각도조절 가능

KDG-675



H : 900 or 1200mm

제품정보 (PRODUCT INFO)

1. **제 품 명**: KDG-675 (STS 304 싱글 난간포스트 6T*70)
2. **제 조 사**: 경동메탈(국내 자체생산 제품)
3. **제품재질**: STS 304
4. **표면처리**: 포리싱(P/O),헤어라인(H/L) 선택가능
5. **제품구성**: STS 304 6T*70 PLATE
STS 304 베이스 6*120*90(2홀*12 ϕ)
유리브라켓 용접형 제품
6. **제품특성**: 심플한 디자인
상부손스침 머리부속 각도조절 가능
유리잡이 브라켓 각도조절 가능

KDG-740



제품정보 (PRODUCT INFO)

1. **제 품 명:** KDG-740 (STS 304 싱글 난간포스트 8T*65)
2. **제 조 사:** 경동메탈(국내 자체생산 제품)
3. **제품재질:** STS 304
4. **표면처리:** 포리싱(P/O),헤어라인(H/L) 선택가능
5. **제품구성:** STS 304 8T*65 PLATE
STS 304 베이스 5T*120*60(2홀*14φ)
유리브라켓 절곡형 제품
6. **제품특성:** 심플한 디자인
유리잡이 브라켓 각도조절 불가능

KDG-730



제품정보 (PRODUCT INFO)

1. **제 품 명:** KDG-730 (STS 304 싱글 난간포스트 8T*60)
2. **제 조 사:** 경동메탈(국내 자체생산 제품)
3. **제품재질:** STS 304
4. **표면처리:** 포리싱(P/O),헤어라인(H/L) 선택가능
5. **제품구성:** STS 304 베이스 5T*110*60(2홀*14φ)
STS 304 8T*40*94*120 손스침브라켓
유리브라켓 절곡형 제품
6. **제품특성:** 심플한 디자인
유리잡이 브라켓 각도조절 불가능

KDG-720



제품정보 (PRODUCT INFO)

1. **제 품 명:** KDG-720 (STS 304 싱글 난간포스트 8T*60)
2. **제 조 사:** 경동메탈(국내 자체생산 제품)
3. **제품재질:** STS 304
4. **표면처리:** 포리싱(P/O),헤어라인(H/L) 선택가능
5. **제품구성:** STS 304 베이스 5T*110*60(2홀*14φ)
STS 304 8T*60 PLATE
유리브라켓 절곡형 제품
6. **제품특성:** 심플한 디자인
유리잡이 브라켓 각도조절 불가능

KDG-752



제품정보 (PRODUCT INFO)

1. **제 품 명:** KDG-752 (STS 304 싱글 난간포스트 9T*50)
2. **제 조 사:** 경동메탈(국내 자체생산 제품)
3. **제품재질:** STS 304
4. **표면처리:** 포리싱(P/O),헤어라인(H/L) 선택가능
5. **제품구성:** STS 304 9T*50 PLATE
STS 304 베이스 5T*100*60(홀*14φ)
유리브라켓 조립형 제품(회전형)
6. **제품특성:** 심플한 디자인
유리잡이 브라켓 각도조절 가능
포스트 하부 높이 조절 불가능

KDG-920



H : 900 or 1200mm

제품정보 (PRODUCT INFO)

1. **제 품 명:** KDG-920 (STS 304 싱글 난간포스트 12T*50)
2. **제 조 사:** 경동메탈(국내 자체생산 제품)
3. **제품재질:** STS 304
4. **표면처리:** 포리싱(P/O),헤어라인(H/L) 선택가능
5. **제품구성:** STS 304 12T*50 PLATE
STS 304 베이스 12T*50*100(2홀*140)
유리브라켓 조립형 제품
6. **제품특성:** 심플한 디자인
유리잡이 브라켓 각도조절 불가능

1. **제 품 명:** KDG-920 (STS 304 싱글 난간포스트 12T*50)
2. **제 조 사:** 경동메탈(국내 자체생산 제품)

KDG-527



H : 900 or 1200mm

제품정보 (PRODUCT INFO)

1. **제 품 명:** KDG-527 (STS 304 싱글 난간포스트 9T*38)
2. **제 조 사:** 경동메탈(국내 자체생산 제품)
3. **제품재질:** STS 304
4. **표면처리:** 포리싱(P/O),헤어라인(H/L) 선택가능
5. **제품구성:** STS 304 9T*38 PLATE
STS 304 베이스 5T*100*60(2홀*140)
유리브라켓 절곡형 제품
6. **제품특성:** 심플한 디자인
유리잡이 브라켓 각도조절 불가능

KDG-800



H : 900 or 1200mm

제품정보 (PRODUCT INFO)

1. **제 품 명:** KDG-800 (STS 304 싱글 난간포스트 9T*50)
2. **제 조 사:** 경동메탈(국내 자체생산 제품)
3. **제품재질:** STS 304
4. **표면처리:** 포리싱(P/O),헤어라인(H/L) 선택가능
5. **제품구성:** STS 304 9T*50 PLATE
STS 304 베이스 5T*100*60(2홀*120)
유리브라켓 조립형 제품
6. **제품특성:** 심플한 디자인
유리잡이 브라켓 각도조절 불가능

KDG-783



H : 900 or 1200mm

제품정보 (PRODUCT INFO)

1. **제 품 명:** KDG-783 (STS 304 싱글 난간포스트 9T*50)
2. **제 조 사:** 경동메탈(국내 자체생산 제품)
3. **제품재질:** STS 304
4. **표면처리:** 포리싱(P/O),헤어라인(H/L) 선택가능
5. **제품구성:** STS 304 베이스 5T*100*100(4홀*120)
유리브라켓 조립형 제품
6. **제품특성:** 심플한 디자인
유리잡이 브라켓 각도조절 불가능

KDG-880



H : 900 or 1200mm

제품정보 (PRODUCT INFO)

1. **제 품 명:** KDG-880 (STS 304 싱글 난간포스트 10T*65)
2. **제 조 사:** 경동메탈(국내 자체생산 제품)
3. **제품재질:** STS 304
4. **표면처리:** 포리싱(P/O),헤어라인(H/L) 선택가능
5. **제품구성:** STS 304 10T*60 PLATE
STS 304 베이스 8T*100*120(4홀*14ø)
유리브라켓 절곡형 제품
6. **제품특성:** 심플한 디자인
유리잡이 브라켓 각도조절 불가능

KDG-905



H : 900 or 1200mm

제품정보 (PRODUCT INFO)

1. **제 품 명:** KDG-905 (STS 304 싱글 난간포스트 9T*50)
2. **제 조 사:** 경동메탈(국내 자체생산 제품)
3. **제품재질:** STS 304
4. **표면처리:** 포리싱(P/O),헤어라인(H/L) 선택가능
5. **제품구성:** STS 304 9T*50 PLATE
STS 304 베이스 5T*120*60(2홀*12ø)
STS 304 베이스캡 1.5T*130*70
STS 304 8T*40*94*120 손스침브라켓
유리브라켓 조립형 제품
6. **제품특성:** 심플한 디자인
손스침브라켓 각도조절 가능
유리잡이 브라켓 각도조절 가능

KDG-1150



H : 900 or 1200mm

제품정보 (PRODUCT INFO)

1. **제 품 명:** KDG-1150 (STS 304 싱글 난간포스트 9T*60)
2. **제 조 사:** 경동메탈(국내 자체생산 제품)
3. **제품재질:** STS 304
4. **표면처리:** 포리싱(P/O),헤어라인(H/L) 선택가능
5. **제품구성:** STS 304 9T*80 PLATE
STS 304 베이스 6T*100*100(4홀*13ø)
STS 304 손스침 브라켓 6T*100*70
유리브라켓 조립형 제품
6. **제품특성:** 심플한 디자인
유리잡이 브라켓 각도조절 불가능
포스트 하부높이 조절가능

KDG-1700



H : 1500 or 1800mm

제품정보 (PRODUCT INFO)

1. **제 품 명:** KDG-1700 (STS 304 싱글 난간포스트 9T*50)
2. **제 조 사:** 경동메탈(국내 자체생산 제품)
3. **제품재질:** STS 304
4. **표면처리:** 포리싱(P/O),헤어라인(H/L) 선택가능
5. **제품구성:** STS 304 9T*60 PLATE
STS 304 4T*70 유리절곡형 브라켓
STS 304 베이스 8T*150*120(4홀*14ø)
6. **제품특성:** 심플한 디자인
유리잡이 브라켓 각도조절 불가능
하부 높이 조절 불가능

KDG-801



베이스플레
가로 100mm
세로 60mm



H : 900 or 1200mm

제품정보 (PRODUCT INFO)

1. **제 품 명:** KDG-801 (STS 304 싱글 난간포스트 9T*50)
2. **제 조 사:** 경동메탈(국내 자체생산 제품)
3. **제품재질:** STS 304
4. **표면처리:** 포리싱(P/O),헤어라인(H/L) 선택가능
5. **제품구성:** STS 304 9T*50 PLATE
STS 304 베이스 5T*100*60(2홀*14φ)
STS 304 9T*50*150 손스침 브라켓
유리브라켓 절곡형 제품
6. **제품특성:** 심플한 디자인
유리잡이 브라켓 각도조절 불가능

KDG-1040



베이스플레
가로 110mm
세로 75mm



H : 900 or 1200mm

제품정보 (PRODUCT INFO)

1. **제 품 명:** KDG-1040 (STS 304 싱글 난간포스트 8T*40)
2. **제 조 사:** 경동메탈(국내 자체생산 제품)
3. **제품재질:** STS 304
4. **표면처리:** 포리싱(P/O),헤어라인(H/L) 선택가능
5. **제품구성:** STS 304 9T*80 PLATE
STS 304 베이스 6T*110*75(4홀*13φ)
유리브라켓 조립형 제품
6. **제품특성:** 심플한 디자인
유리잡이 브라켓 각도조절 불가능
포스트 하부높이 조절가능

KDG-972



베이스플레
가로 140mm
세로 140mm

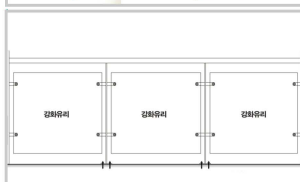

H : 900 or 1200mm

제품정보 (PRODUCT INFO)

1. **제 품 명:** KDG-972(STS 304 싱글 난간포스트 9T*50)
2. **제 조 사:** 경동메탈(국내 자체생산 제품)
3. **제품재질:** STS 304
4. **표면처리:** 포리싱(P/O),헤어라인(H/L) 선택가능
5. **제품구성:** STS 304 9T*50 PLATE
STS 304 베이스 5T*140*140 (4홀*12φ)
유리브라켓 조립형 제품
6. **제품특성:** 심플한 디자인
유리잡이 브라켓 각도조절 불가능

KDG-701

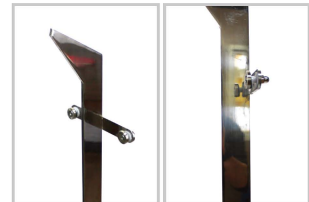

베이스플레
가로 100mm
세로 60mm

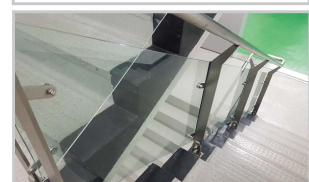

H : 900 or 1200mm

제품정보 (PRODUCT INFO)

1. **제 품 명:** KDG-701 (STS 304 싱글 난간포스트 9T*50)
2. **제 조 사:** 경동메탈(국내 자체생산 제품)
3. **제품재질:** STS 304
4. **표면처리:** 포리싱(P/O),헤어라인(H/L) 선택가능
5. **제품구성:** STS 304 9T*50 PLATE
STS 304 베이스 5T*100*60(2홀*12φ)
포스트 하부 높이 조절가능
유리브라켓 용접형 제품
6. **제품특성:** 심플한 디자인
유리잡이 브라켓 각도조절 불가능

KDG-330



H : 900 or 1200mm

제품정보 (PRODUCT INFO)

1. **제 품 명:** KDG-330 (STS 304 각파이프 난간포스트 30*50)
2. **제 조 사:** 경동메탈(국내 자체생산 제품)
3. **제품재질:** STS 304
4. **표면처리:** 포리싱(P/O),헤어라인(H/L) 선택가능
5. **제품구성:** STS 304 각파이프 30*50
유리잡이 브라켓 각도조절 가능
STS 304 베이스 5T*100*60(2홀*12ø)
유리브라켓 조립형제품
6. **제품특성:** 심플한디자인
유리잡이 브라켓 각도조절 가능

KDG-350



H : 900 or 1200mm

제품정보 (PRODUCT INFO)

1. **제 품 명:** KDG-350 (STS 304 각파이프 난간포스트 30*50)
2. **제 조 사:** 경동메탈(국내 자체생산 제품)
3. **제품재질:** STS 304
4. **표면처리:** 포리싱(P/O),헤어라인(H/L) 선택가능
5. **제품구성:** STS 304 각파이프 30*50
STS 304 베이스 5T*100*60(2홀*12ø)
유리브라켓 조립형제품
6. **제품특성:** 심플한디자인
머리부속 각도조절가능 (상부 손스침 파이프용/평철용)
유리잡이 브라켓 각도조절 가능

KDG-351

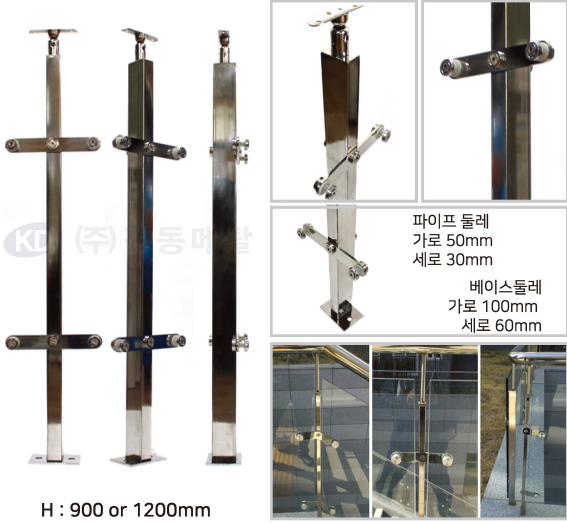

H : 900 or 1200mm

제품정보 (PRODUCT INFO)

1. **제 품 명:** KDG-351 (STS 304 각파이프 난간포스트 30*50)
2. **제 조 사:** 경동메탈(국내 자체생산 제품)
3. **제품재질:** STS 304
4. **표면처리:** 포리싱(P/O),헤어라인(H/L) 선택가능
5. **제품구성:** STS 304 각파이프 30*50
STS 304 베이스 5T*100*60(2홀*12ø)
유리브라켓 조립형제품
6. **제품특성:** 머리부속 각도조절가능 (상부 손스침 파이프용/평철용)
유리잡이 브라켓 각도조절 가능

KDG-355



H : 900 or 1200mm

제품정보 (PRODUCT INFO)

1. **제 품 명:** KDG-355 (STS 304 각파이프 난간포스트 40*40)
2. **제 조 사:** 경동메탈(국내 자체생산 제품)
3. **제품재질:** STS 304
4. **표면처리:** 포리싱(P/O),헤어라인(H/L) 선택가능
5. **제품구성:** STS 304 각파이프 40*40
STS 304 베이스 5T*100*60 (2홀*12ø)
유리브라켓 조립형 제품
6. **제품특성:** 머리부속 각도조절가능 (상부 손스침 파이프용/평철용)
유리잡이 브라켓 각도조절 가능

* 사이즈 설정 및 주문제작 가능합니다

KDG-500



H : 900 or 1200mm



제품정보 (PRODUCT INFO)

1. 제 품 명: KDG-500 (STS 304 각파이프 난간포스트 20*60)
2. 제 조 사: 경동메탈(국내 자체생산 제품)
3. 제품재질: STS 304
4. 표면처리: 포리싱(P/O),헤어라인(H/L) 선택가능
5. 제품구성: STS 304 각파이프 20*60
STS 304 베이스 5T*120*80(2홀*12ø)
유리브라켓 절곡형 제품
하부마감캡(130*90*H:20)
6. 제품특성: 머리부속 각도조절가능 (상부 손스침 파이프용/평철용)
유리잡이 브라켓 각도조절 불가능

KDG-501



H : 900 or 1200mm



제품정보 (PRODUCT INFO)

1. 제 품 명: KDG-501 (STS 304 각파이프 난간포스트 20*60)
2. 제 조 사: 경동메탈(국내 자체생산 제품)
3. 제품재질: STS 304
4. 표면처리: 포리싱(P/O),헤어라인(H/L) 선택가능
5. 제품구성: STS 304 베이스 5T*75*120 (2홀*14ø)
STS 304 4T*30*100*100 손스침브라켓
유리브라켓 조립형 제품
하부마감캡(130*90*H:20)
6. 제품특성: 심플한 디자인
유리잡이 브라켓 각도조절 가능

KDG-753



H : 2000mm



제품정보 (PRODUCT INFO)

1. 제 품 명: KDG-753(STS 304 각파이프 난간포스트 60*60)
2. 제 조 사: 경동메탈(국내 자체생산 제품)
3. 제품재질: STS 304
4. 표면처리: 포리싱(P/O),헤어라인(H/L) 선택가능
5. 제품구성: STS 304 60*60 각파이프
STS 304 베이스 5T*120*100 (4홀*14ø)
유리브라켓 조립형 제품
6. 제품특성: 심플한 디자인
유리잡이 브라켓 각도조절 가능
포스트 하부 높이 조절 불가능

KDG-465



H : 900 or 1200mm



제품정보 (PRODUCT INFO)

1. 제 품 명: KDG-465 (STS 304 각파이프 난간포스트 20*60)
2. 제 조 사: 경동메탈(국내 자체생산 제품)
3. 제품재질: STS 304
4. 표면처리: 포리싱(P/O),헤어라인(H/L) 선택가능
5. 제품구성: STS 304 각파이프 20*60
STS 304 베이스 5T*100*70 (2홀*12ø)
유리브라켓 용접형 제품
하부마감캡(110*80*H:20)
6. 제품특성: 심플한 디자인
유리잡이 브라켓 각도조절 불가능

KDG-400



제품정보 (PRODUCT INFO)

1. 제 품 명: KDG-400(STS 304 각파이프 난간포스트 30*50)
2. 제 조 사: 경동메탈(국내 자체생산 제품)
3. 제품재질: STS 304
4. 표면처리: 포리싱(P/O),헤어라인(H/L) 선택가능
5. 제품구성: STS 304 각파이프 30*50
STS 304 베이스 5T*100*60 (2홀*12ø)
STS 304 5T*50*150 손스침 브라켓
유리브라켓 조립형 제품
6. 제품특성: 심플한 디자인
유리잡이 브라켓 각도조절 가능

KDG-451



제품정보 (PRODUCT INFO)

1. 제 품 명: KDG-451(STS 304 각파이프 난간포스트 30*70)
2. 제 조 사: 경동메탈(국내 자체생산 제품)
3. 제품재질: STS 304
4. 표면처리: 포리싱(P/O),헤어라인(H/L) 선택가능
5. 제품구성: STS 304 각파이프 30*70
STS 304 베이스 5T*100*60 (2홀*14ø)
유리브라켓 조립형 제품
6. 제품특성: 심플한 디자인
유리잡이 브라켓 각도조절 가능

KDG-480



제품정보 (PRODUCT INFO)

1. 제 품 명: KDG-480(STS 304 각파이프 난간포스트 20*60)
2. 제 조 사: 경동메탈(국내 자체생산 제품)
3. 제품재질: STS 304
4. 표면처리: 포리싱(P/O),헤어라인(H/L) 선택가능
5. 제품구성: STS 304 각파이프 20*60
STS 304 베이스 5T*100*60 (2홀*12ø)
유리브라켓 절곡형 제품
하부마감캡(110*70*H:20)
6. 제품특성: 심플한 디자인
유리잡이 브라켓 각도조절 불가능

KDG-481



제품정보 (PRODUCT INFO)

1. 제 품 명: KDG-481(STS 304 각파이프 난간포스트 20*60)
2. 제 조 사: 경동메탈(국내 자체생산 제품)
3. 제품재질: STS 304
4. 표면처리: 포리싱(P/O),헤어라인(H/L) 선택가능
5. 제품구성: STS 304 각파이프 20*60
STS 304 베이스 5T*100*70 (2홀*12ø)
유리브라켓 조립형 제품
하부마감캡(110*80*H:20)
6. 제품특성: 심플한 디자인
유리잡이 브라켓 각도조절 가능

KDG-331

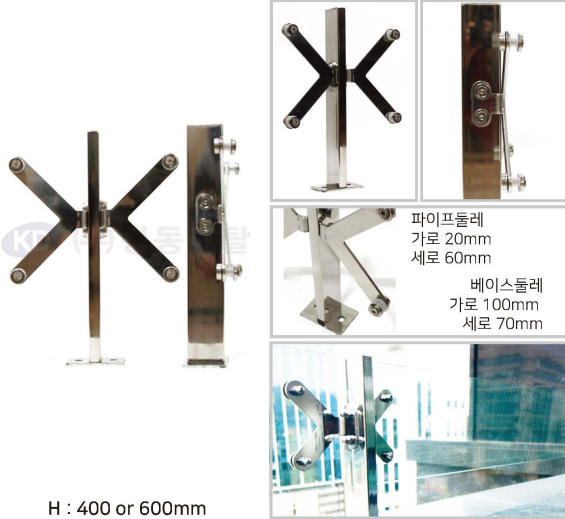

H : 400 or 600mm

제품정보 (PRODUCT INFO)

1. 제 품 명: KDG-331(STS 304 각파이프 난간포스트 20*60)
2. 제 조 사: 경동메탈(국내 자체생산 제품)
3. 제품재질: STS 304
4. 표면처리: 폴리싱(P/O),헤어라인(H/L) 선택가능
5. 제품구성: STS 304 각파이프 20*60
 STS 304 베이스 5T*100*70 (2홀*12ø)
 유리브라켓 조립형 제품
 하부마감캡(110*80*H:20)
6. 제품특성: 유리잡이 브라켓 각도조절 불가능

KDG-250



H : 400 or 600mm

제품정보 (PRODUCT INFO)

1. 제 품 명: KDG-250(STS 304 각파이프 난간포스트 30*50)
2. 제 조 사: 경동메탈(국내 자체생산 제품)
3. 제품재질: STS 304
4. 표면처리: 폴리싱(P/O),헤어라인(H/L) 선택가능
5. 제품구성: STS 304 각파이프 30*50
 STS 304 베이스 5T*100*60 (2홀*12ø)
 유리브라켓 조립형 제품
6. 제품특성: 심플한 디자인
 머리부속 각도조절가능 (상부 손스침 파이프용/평철용)
 유리잡이 브라켓 각도조절 가능

CMG-332



H : 160 x 500mm

제품정보 (PRODUCT INFO)

1. 제 품 명: KDG-332(STS 304 각파이프 벽부형 블랙도장 난간포스트 20*60)
2. 제 조 사: 경동메탈(국내 자체생산 제품)
3. 제품재질: STS 304
4. 표면처리: 블랙도장
5. 제품구성: STS 304 각파이프 20*60
 STS 304 베이스 5T*100*70 (2홀*12ø)
 유리브라켓 조립형 제품
 하부마감캡(110*80*H:20)
6. 제품특성: 유리잡이 브라켓 각도조절 불가능

CMG-401



H : 900 or 1200mm

제품정보 (PRODUCT INFO)

1. 제 품 명: KDG-401(STS 304 각파이프 난간포스트 30*50)
2. 제 조 사: 경동메탈(국내 자체생산 제품)
3. 제품재질: STS 304
4. 표면처리: 폴리싱(P/O),헤어라인(H/L) 선택가능
5. 제품구성: STS 304 각파이프 30*50
 STS 304 베이스 5T*60*100(2홀*12ø)
 유리브라켓 조립형 제품
6. 제품특성: 심플한 디자인
 유리잡이 브라켓 각도조절 가능

KDG-430



H : 900 or 1200mm

제품정보 (PRODUCT INFO)

1. 제 품 명: KDG-430(STS 304 각파이프 난간포스트 30*50)
2. 제 조 사: 경동메탈(국내 자체생산 제품)
3. 제품재질: STS 304
4. 표면처리: 폴리싱(P/O), 헤어라인(H/L) 선택가능
5. 제품구성: STS 304 각파이프 30*50
STS 304 베이스 5T*100*80 (2홀*15ø)
STS 304 4T*40*50 손스침 브라켓
유리브라켓 절곡형 제품
6. 제품특성: 심플한 디자인
유리잡이 브라켓 각도조절 불가능

KDG-502



H : 900 or 1200mm

제품정보 (PRODUCT INFO)

1. 제 품 명: KDG-502(STS 304 각파이프 난간포스트 30*50)
2. 제 조 사: 경동메탈(국내 자체생산 제품)
3. 제품재질: STS 304
4. 표면처리: 폴리싱(P/O), 헤어라인(H/L) 선택가능
5. 제품구성: STS 304 각파이프 30*50
STS 304 베이스 8T*100*70 (2홀*14ø)
유리브라켓 절곡형 제품
STS 304 5T*70*120 손스침브라켓
6. 제품특성: 유리잡이 브라켓 각도조절 불가능



강화유리포스트3D



강화유리포스트3D



강화유리포스트3D

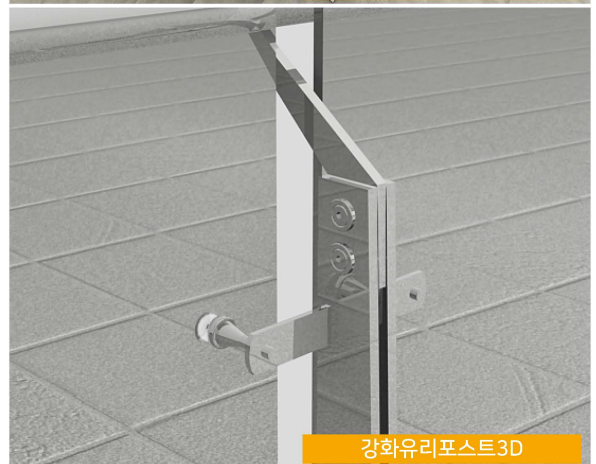

강화유리포스트3D

KDG-캐노피(매립형)



베이스돌레
가로 500mm
세로 45mm
높이 100mm



H : 900 / W : 200

KDG-캐노피 매립형 싱글 유리캐노피 설계사진

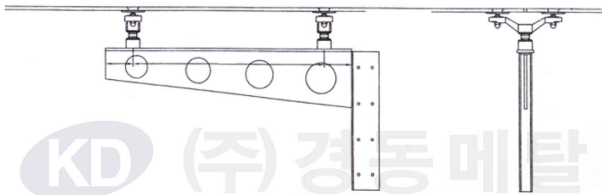

제품정보 (PRODUCT INFO)

1. **제 품 명:** KDG-캐노피 매립형
(STS 304 싱글 유리캐노피 9T*900)
2. **제 조 사:** 경동메탈(국내 자체생산 제품)
3. **제품재질:** STS 304
4. **표면처리:** 포리싱(P/O),헤어라인(H/L) 선택가능
5. **제품구성:** STS 304 싱글 9T*900
STS 304 베이스 5T*500*100*45(16홀*9ø)
유리 스파이더 용접형 제품
6. **제품특성:** 심플한 디자인
유리잡이 스파이더 각도조절 가능

KDG-캐노피(앙카형)

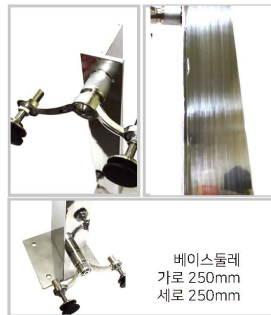

베이스돌레
가로 250mm
세로 250mm



H : 900 / W : 200

KDG-캐노피 앙카형 싱글 유리캐노피 설계사진

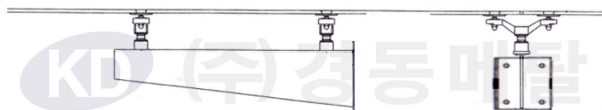

제품정보 (PRODUCT INFO)

1. **제 품 명:** KDG-캐노피 앙카형
(STS 304 싱글 유리캐노피 9T*900)
2. **제 조 사:** 경동메탈(국내 자체생산 제품)
3. **제품재질:** STS 304
4. **표면처리:** 포리싱(P/O),헤어라인(H/L) 선택가능
5. **제품구성:** STS 304 싱글 9T*900
STS 304 베이스 9T*250*250(4홀*14ø)
유리 스파이더 용접형 제품
6. **제품특성:** 심플한 디자인
유리잡이 스파이더 각도조절 가능

KDTG-강화유리

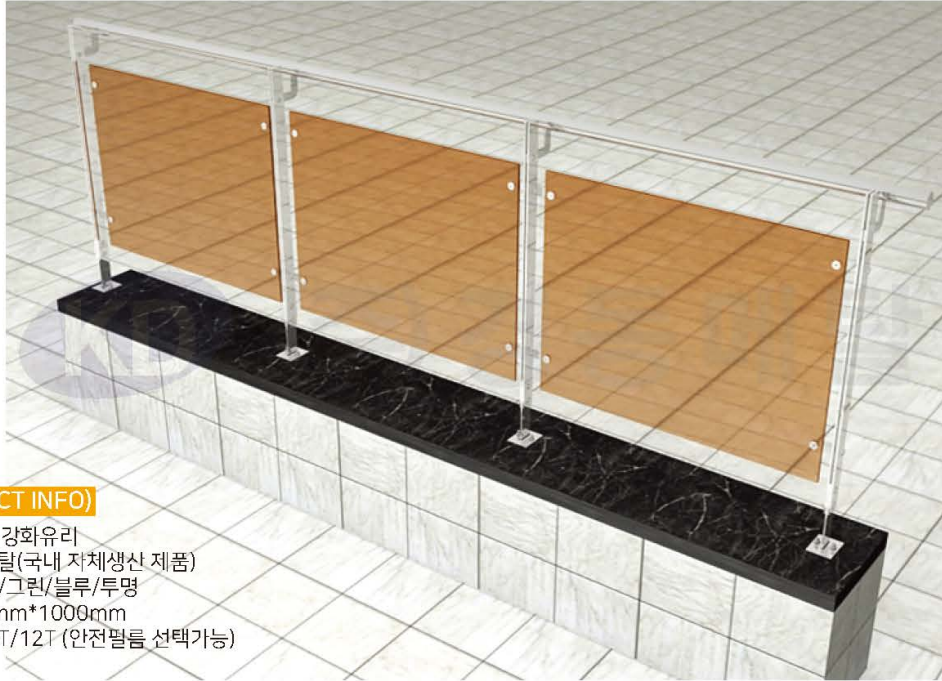

제품정보 (PRODUCT INFO)

1. 제품명: KDTG-강화유리
2. 제조사: 경동메탈(국내 자체생산 제품)
3. 제품색상: 브론즈/그린/블루/투명
4. 제품규격: 1000mm*1000mm
5. 제품두께: 8T/10T/12T (안전필름 선택가능)

시공사진 (DETAIL VIEW)



KDTG-BR(브론즈)



KDTG-GN(그린)



KDTG-BL(블루)



KDTG-CR(투명)

KDP-550



H : 900 or 1200mm



파이프플레
가로 40mm
세로 40mm
베이스플레
가로 100mm
세로 60mm

제품정보 (PRODUCT INFO)

1. **제 품 명:** KDP-550(STS 304 더블 난간포스트 5T*60)
2. **제 조 사:** 경동메탈(국내 자체생산 제품)
3. **제품재질:** STS 304
4. **표면처리:** 폴리싱(P/O),헤어라인(H/L)
5. **제품구성:** STS 304 5T*60 PLATE X2
STS 304 40*40 각파이프 상부/하부
STS 304 베이스 5T*100*60(2홀*12ø)
15.8 파이프용 간살부속/19.1 파이프용 간살부속 선택가능
6. **제품특성:** 심플한 디자인, 간살부속 경사각도 조절가능
머리부속 각도조절가능 (상부 손스침 파이프용/평철용)
H:900(15.8 파이프X 4줄)
H:1200(15.8 파이프X 6줄)

KDP-552



H : 900 or 1200mm



파이프플레
가로 40mm
세로 40mm
베이스플레
가로 100mm
세로 60mm

제품정보 (PRODUCT INFO)

1. **제 품 명:** KDP-552(STS 304 더블 난간포스트 5T*40)
2. **제 조 사:** 경동메탈(국내 자체생산 제품)
3. **제품재질:** STS 304
4. **표면처리:** 폴리싱(P/O),헤어라인(H/L) 선택가능
5. **제품구성:** STS 304 5T*40 PLATE X2
STS 304 40*40 각파이프 상부/하부
STS 304 베이스 5T*100*60(2홀*12ø)
15.8 파이프용 간살부속/19.1 파이프용 간살부속 선택가능
6. **제품특성:** 심플한 디자인, 간살부속 경사각도 조절가능
머리부속 각도조절가능(평철용)
H:900(15.8 파이프/19.1파이프X 4줄)
H:1200(15.8 파이프/19.1파이프X 6줄)

KDP-559



KDP-559 BK

KDP-559 SV

KDP-559 RD

KDP-559 YE

KDP-559 OR

KDP-559 GR

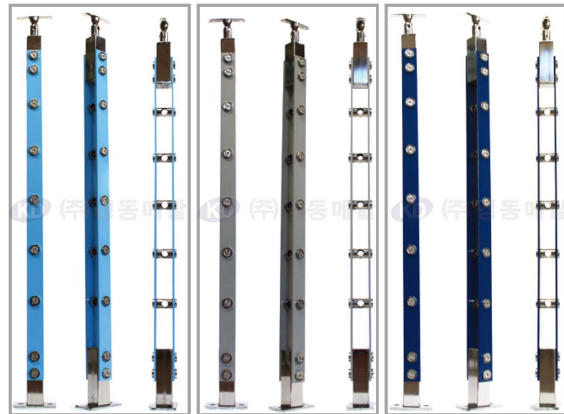

KDP-559 SB

KDP-559 GR

KDP-559 NY



파이프플레
가로 40mm
세로 40mm
베이스플레
가로 100mm
세로 60mm

제품정보 (PRODUCT INFO)

1. **제 품 명:** KDP-559BK (STS 304 더블 컬러도장 난간포스트 5T*40)
2. **제 조 사:** 경동메탈(국내 자체생산 제품)
3. **제품재질:** STS 304
4. **표면처리:** 블랙도장
5. **제품구성:** STS 304 5T*40(컬러도장) PLATE X2
STS 304 40*40 각파이프 상부/하부
STS 304 베이스 5T*100*60(2홀*12ø)
15.8파이프/19.1파이프용 간살부속선택가능
6. **제품특성:** 머리부속 각도조절가능 (상부 손스침파이프용/평철용)
간살부속 경사각도 조절가능
H:900(15.8파이프X4줄)
H:1200(15.8파이프X6줄)

KDP-557



H : 900 or 1200mm

제품정보 (PRODUCT INFO)

- 제품명:** KDP-557(STS 304 더블 난간포스트 5T*60)
- 제조사:** 경동메탈(국내 자체생산 제품)
- 제품재질:** STS 304
- 표면처리:** 포리싱(P/O),헤어라인(H/L) 선택가능
- 제품구성:** STS 304 5T*60 PLATE X2
STS 304 40*40 각파이프 상부/하부
STS 304 베이스 5T*100*60(2홀*12ø)
15.8 파이프용 간살부속/19.1 파이프용 간살부속 선택가능
- 제품특성:** 심플한 디자인, 간살부속 경사각도 조절가능
머리부속 각도조절가능(상부 손스침 파이프용/평철용)
H:900(15.8 파이프X 4줄)
H:1200(15.8 파이프X 6줄)

KDP-600



H : 900 or 1200mm

제품정보 (PRODUCT INFO)

- 제품명:** KDP-600(STS 304 더블 난간포스트 5T*60)
- 제조사:** 경동메탈(국내 자체생산 제품)
- 제품재질:** STS 304
- 표면처리:** 포리싱(P/O),헤어라인(H/L) 선택가능
- 제품구성:** STS 304 5T*60 PLATE X2
STS 304 40*40 각파이프 상부/하부
STS 304 베이스 5T*100*60(2홀*12ø)
STS 304 5T*40*150 손스침 브라켓
15.8 파이프용 간살부속/19.1 파이프용 간살부속 선택가능
- 제품특성:** 심플한 디자인, 간살부속 경사각도 조절가능
머리부속 각도조절가능(상부 손스침 파이프용/평철용)
H:900(15.8 파이프X 4줄)
H:1200(15.8 파이프X 6줄)

KDP-580



H : 900 or 1200mm

제품정보 (PRODUCT INFO)

- 제품명:** KDP-580(STS 304 더블 난간포스트 5T*60)
- 제조사:** 경동메탈(국내 자체생산 제품)
- 제품재질:** STS 304
- 표면처리:** 포리싱(P/O),헤어라인(H/L) 선택가능
- 제품구성:** STS 304 5T*60 PLATE X2
STS 304 베이스 5T*100*60(2홀*12ø)
STS 304 5T*40*150 손스침 브라켓
- 제품특성:** 수평구간:17파이 타공(간살 사이즈에 따라 조절가능)
경사구간:타원형 타공(각도에 따라 조절가능)
경사 각도 조절 불가능
H:900(간살X 4줄)
H:1200(간살X 6줄)

KDP-530



H : 900 or 1200mm

제품정보 (PRODUCT INFO)

- 제품명:** KDP-530(STS 304 싱글 더블 난간포스트 5T*50)
- 제조사:** 경동메탈(국내 자체생산 제품)
- 제품재질:** STS 304
- 표면처리:** 포리싱(P/O),헤어라인(H/L) 선택가능
- 제품구성:** STS 304 5T*50 PLATE X2
STS 304 베이스 5T*100*60(2홀*12ø)
- 제품특성:** 평구간:17파이 타공(간살 사이즈에 따라 조절가능)
경사구간:타원형 타공(각도에 따라 조절가능)
경사각도조절 불가능
H:900(간살X4줄)
H:1200(간살X6줄)

KDP-1000



H : 900

베이스플레
가로 100mm
세로 60mm

제품정보 (PRODUCT INFO)

1. **제 품 명:** KDP-1000 (STS 304 엔틱판넬 더블 난간포스트 5T*60)
2. **제 조 사:** 경동메탈(국내 자체생산 제품)
3. **제품재질:** STS 304
4. **표면처리:** 포리싱(P/O), 헤어라인(H/L)
5. **제품구성:** STS 304 8T*60 엔틱판넬 PLATE X2
STS 304 베이스 5T*100*60(2홀*12ø)
6. **제품특성:** 수평구간: 17ø 타공 (간살 사이즈에 따라 조절가능)
경사구간: 타원형 타공 (각도에 따라 조절가능)
경사각도 조절 가능
H:900(간살X 4줄)

KDP-3000



H : 900 or 1200

베이스플레
가로 100mm
세로 60mm

제품정보 (PRODUCT INFO)

1. **제 품 명:** KDP-3000(STS 304 더블 난간포스트 5T*60)
2. **제 조 사:** 경동메탈(국내 자체생산 제품)
3. **제품재질:** STS 304
4. **표면처리:** 포리싱(P/O), 헤어라인(H/L) 선택가능
5. **제품구성:** STS 304 5T*60 PLATE X2
STS 304 베이스 5T*100*60(2홀*12ø)
상부손스침(50.8*1.2T 스텐파이프)
간살(15.8*1.2 스텐파이프)
6. **제품특성:** 수평구간: 17ø타공(간살 사이즈에 따라 조절가능)
경사구간: 타원형 타공(각도에 따라 조절가능)
경사각도 조절가능
H:900(간살X 4줄) / H:1200(간살X 6줄)

KDP-500



H : 900 or 1200mm

베이스플레
가로 100mm
세로 60mm

제품정보 (PRODUCT INFO)

1. **제 품 명:** KDP-500 (STS 304 더블 블랙도장 난간포스트 5T*40)
2. **제 조 사:** 경동메탈(국내 자체생산 제품)
3. **제품재질:** STS 304
4. **표면처리:** 블랙도장
5. **제품구성:** STS 304 5T*40(컬러도장) PLATE X2
STS 304 40*40 각파이프 상부/하부
STS 304 베이스 5T*100*60(2홀*12ø)
15.8파이프/19.1파이프용 간살부속선택가능
6. **제품특성:** 머리부속 각도조절가능 (상부 손스침파이프용/평철용)
간살부속 경사각도 조절가능
H:900(15.8파이프X4줄)
H:1200(15.8파이프X6줄)

KDP-450



H : 900 or 1200mm

파이프플레
가로 40mm
세로 40mm

베이스플레
가로 100mm
세로 60mm

제품정보 (PRODUCT INFO)

1. **제 품 명:** KDP-450(목재 더블 난간포스트 12T*60)
2. **제 조 사:** 경동메탈(국내 자체생산 제품)
3. **제품재질:** STS 304
4. **표면처리:** 포리싱(P/O), 헤어라인(H/L) 선택가능
5. **제품구성:** 12T*60 목재 X2
STS 304 40*40 각파이프 상부/하부
STS 304 베이스 5T*100*60(2홀*12ø)
15.8 파이프용 간살부속
6. **제품특성:** 심플한 디자인
머리부속 각도조절가능 (상부 손스침 파이프용/평철용)
간살부속 경사각도 조절가능
H:900(15.8 파이프X 4줄)

KDP-350



H : 900 or 1200

제품정보 (PRODUCT INFO)

- 제 품 명:** KDP-350(STS 304 각파이프 난간포스트 40*40)
- 제 조 사:** 경동메탈(국내 자체생산 제품)
- 제품재질:** STS 304
- 표면처리:** 포리싱(P/O), 헤어라인(H/L) 선택가능
- 제품구성:** STS 304 각파이프 40*40
STS 304 베이스 5T*100*60 (2홀*12Ø)
15.8 파이프용 / 19.1 파이프용 간살부속 선택가능
- 제품특성:** 머리부속 각도조절가능 (상부 손스침 파이프용/평철용)
간살부속 경사각도 조절가능
H:900 (15.8파이프 x 4줄)
H:1200 (15.8파이프 x 6줄)

KDP-353



H : 900 or 1200

제품정보 (PRODUCT INFO)

- 제 품 명:** KDP-353(STS 블랙도장 각파이프 난간포스트 30*50)
- 제 조 사:** 경동메탈(국내 자체생산 제품)
- 제품재질:** STS 304
- 표면처리:** 블랙도장
- 제품구성:** STS 304 각파이프 30*50
STS 304 베이스 5T*100*60(2홀*12Ø)
15.8 파이프용 /19.1 파이프용 간살부속 선택가능
- 제품특성:** 머리부속 각도조절가능 (상부 손스침 파이프용/평철용)
간살부속 경사각도 조절가능
H:900(15.8 파이프X 4줄)
H:1200(15.8 파이프X 6줄)

KDP-355



H : 900 or 1200

제품정보 (PRODUCT INFO)

- 제 품 명:** KDP-355(STS 304 각파이프 난간포스트 30*50)
- 제 조 사:** 경동메탈(국내 자체생산 제품)
- 제품재질:** STS 304
- 표면처리:** 포리싱(P/O), 헤어라인(H/L) 선택가능
- 제품구성:** STS 304 각파이프 30*50
STS 304 베이스 5T*100*60(2홀*12Ø)
15.8 파이프용 /19.1 파이프용 간살부속 선택가능
- 제품특성:** 머리부속 각도조절가능 (상부 손스침 파이프용/평철용)
간살부속 경사각도 조절가능
H:900(15.8 파이프X 4줄)
H:1200(15.8 파이프X 6줄)

CMP-370



H : 900

제품정보 (PRODUCT INFO)

- 제 품 명:** KDP-370(STS 304 타원형 난간포스트)
- 제 조 사:** 경동메탈(국내 자체생산 제품)
- 제품재질:** STS 304
- 표면처리:** 포리싱(P/O)
- 제품구성:** STS 304 타원형 파이프
STS 304 베이스 5T*70*110(4홀*14Ø)
15.8 간살부속*4줄
- 제품특성:** 심플한 디자인

KDP-150



H : 900

제품정보 (PRODUCT INFO)

1. **제 품 명:** KDP-150 (STS 304 원파이프 난간포스트 25.4*1.5T)
2. **제 조 사:** 경동메탈(국내 자체생산 제품)
3. **제품재질:** STS 304
4. **표면처리:** 포리싱(P/O),헤어라인(H/L) 선택가능
5. **제품구성:** STS 304 원파이프 25.4*1.5T
6. **제품특성:** 심플한 디자인
머리부속 각도조절가능 (상부 손스침 파이프용/평철용)

KDP-250



H : 350 or 550

제품정보 (PRODUCT INFO)

1. **제 품 명:** KDP-250(STS 304 각파이프 난간포스트 30*50)
2. **제 조 사:** 경동메탈(국내 자체생산 제품)
3. **제품재질:** STS 304
4. **표면처리:** 포리싱(P/O),헤어라인(H/L) 선택가능
5. **제품구성:** STS 304 각파이프 30*50
STS 304 베이스 5T*100*60(2홀*12ø)
15.8 파이프용 간살부속/19.1 파이프용 간살부속 선택가능
6. **제품특성:** 심플한 디자인
머리부속 각도조절가능 (상부 손스침 파이프용/평철용)
간살부속 경사각도 조절가능
H:350(15.8 파이프X 2줄)
H:550(15.8 파이프X 3줄)

KDP-452



H : 900 or 1200

제품정보 (PRODUCT INFO)

1. **제 품 명:** KDP-452(STS 304 싱글 난간포스트 9T*50)
2. **제 조 사:** 경동메탈(국내 자체생산 제품)
3. **제품재질:** STS 304
4. **표면처리:** 포리싱(P/O),헤어라인(H/L) 선택가능
5. **제품구성:** STS 304 9T*60 PLATE
STS 304 베이스 9T*100*100(4홀*15ø)
6. **제품특성:** 수평구간:19.5 타공(간살 사이즈에 따라 조절가능)
경사구간:타원형 타공(각도에 따라 조절가능)
경사 각도 조절 불가
H:900(간살X 3줄/4줄)
H:1200(간살X 5줄/6줄)

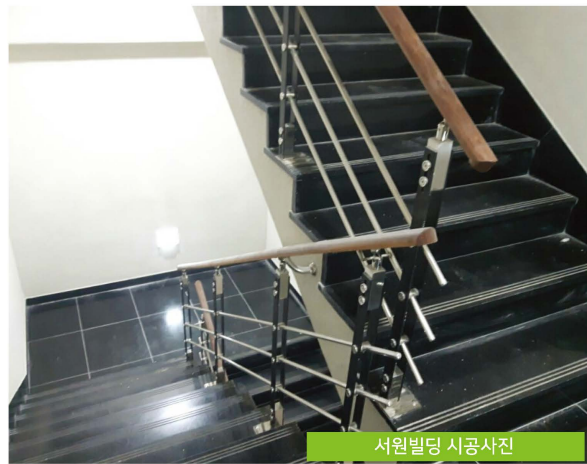

서원빌딩 시공사진



서원빌딩 시공사진

KDP-671



H : 650 or 900 or 1200mm

제품정보 (PRODUCT INFO)

1. **제 품 명:** KDP-671(STS 304 더블 난간포스트 9T*60)
2. **제 조 사:** 경동메탈(국내 자체생산 제품)
3. **제품재질:** STS 304
4. **표면처리:** 포리싱(P/O),헤어라인(H/L) 선택가능
5. **제품구성:** STS 304 9T*60 PLATE X2
STS 304 9T*60*147 상부 손스침 브라켓
STS 304 베이스 9T*120*80(2홀*15ø)
STS 304 베이스캡 1.5T*130*90
6. **제품특성:** 수평구간 27ø 타공(간살 사이즈에 따라 조절가능)
경사구간 타원형 타공 가능 / 하부 높이 조절 가능
H:650(간살*3줄) / H:900(간살*4줄) /
H:1200(간살*5줄)

KDP-670



H : 650 or 900 or 1200mm

제품정보 (PRODUCT INFO)

1. **제 품 명:** KDP-670(STS 304 더블 난간포스트 5T*60)
2. **제 조 사:** 경동메탈(국내 자체생산 제품)
3. **제품재질:** STS 304
4. **표면처리:** 포리싱(P/O),헤어라인(H/L) 선택가능
5. **제품구성:** STS 304 9T*60 PLATE X2
STS 304 9T*60*147 상부 손스침 브라켓
STS 304 베이스 9T*120*80(2홀*15ø)
STS 304 베이스캡 1.5T*130*90
6. **제품특성:** 수평구간 27ø 타공 (간살 사이즈에 따라 조절가능)
경사구간 타원형 타공가능 / 하부 높이 조절 가능
H:650(간살*3줄) / H:900(간살*4줄) /
H:1200(간살*5줄)



난간핸드레일3D



난간핸드레일3D

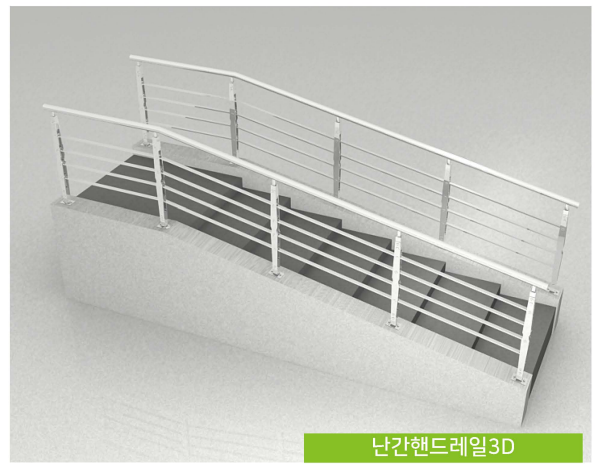

난간핸드레일3D



난간핸드레일3D

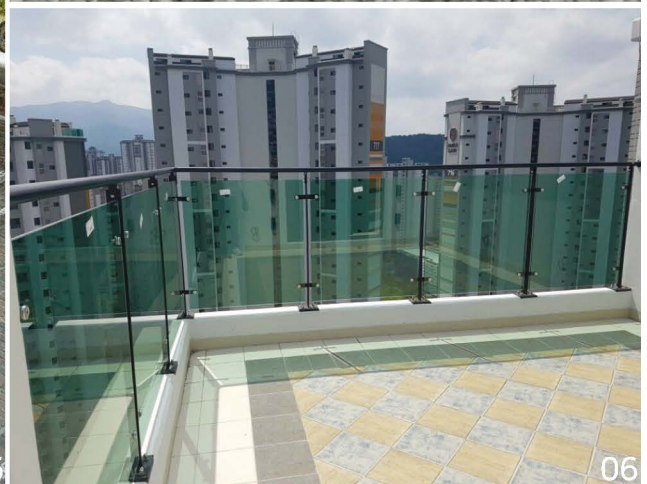
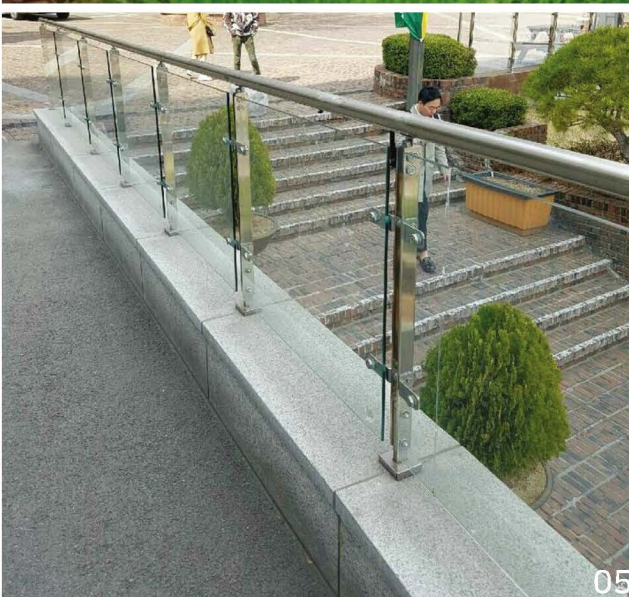

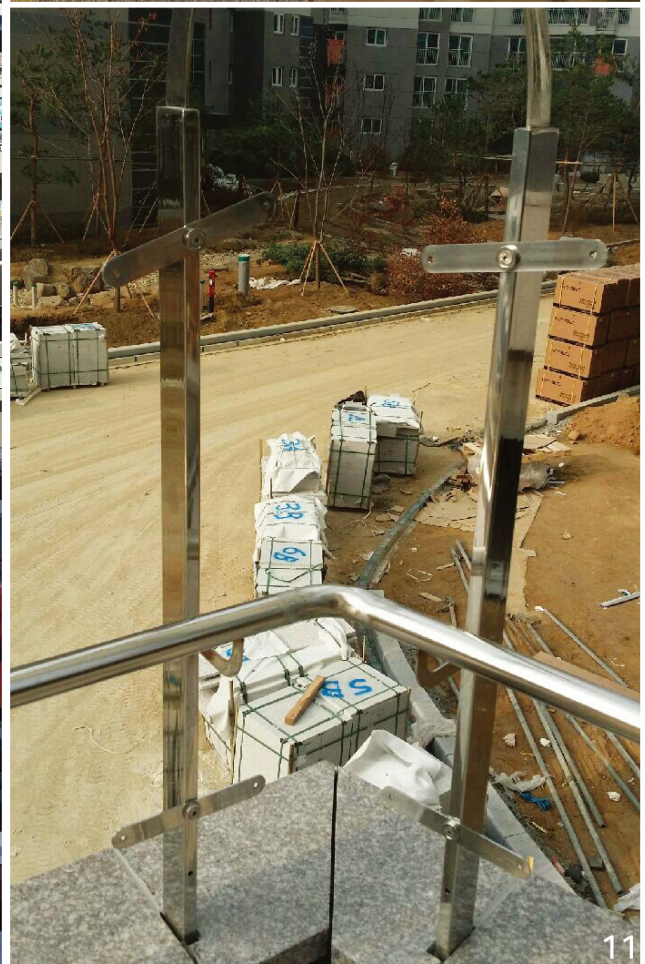
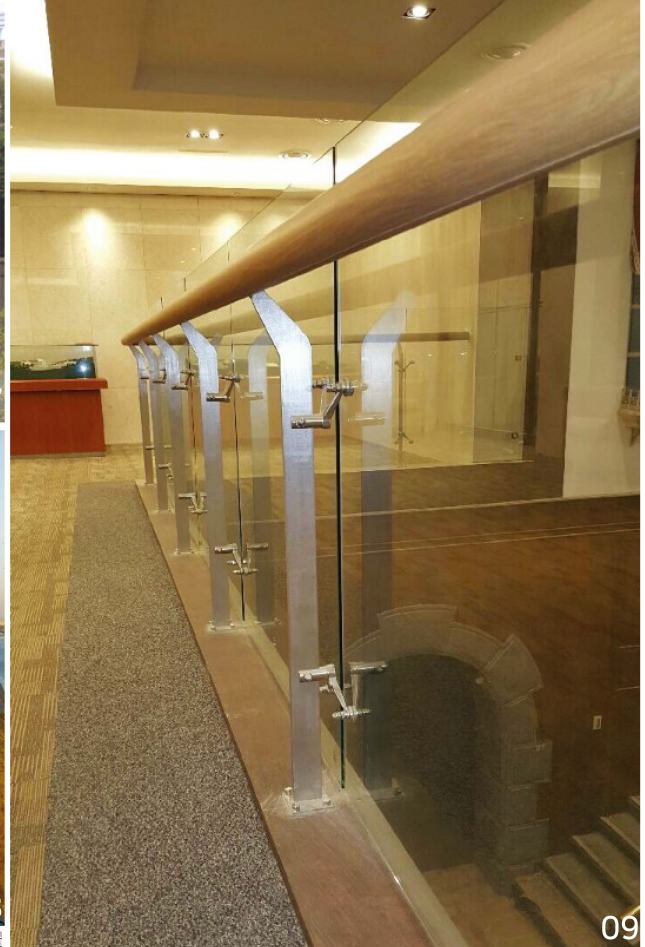
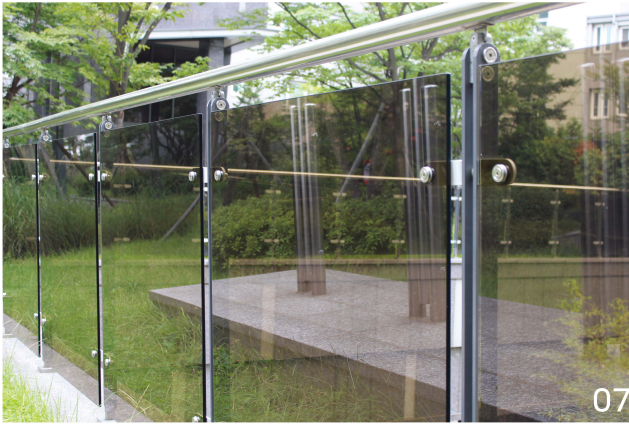





18



19



20

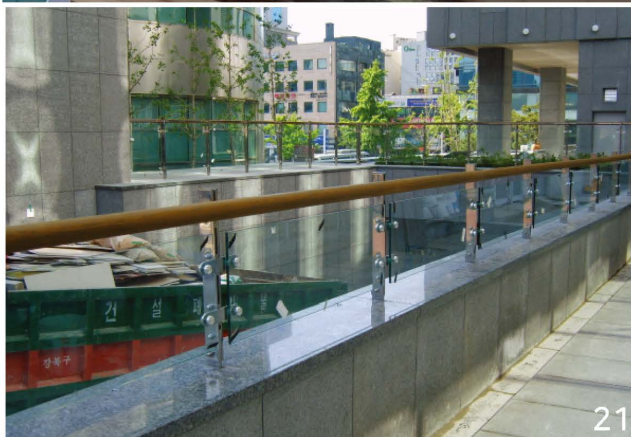

21

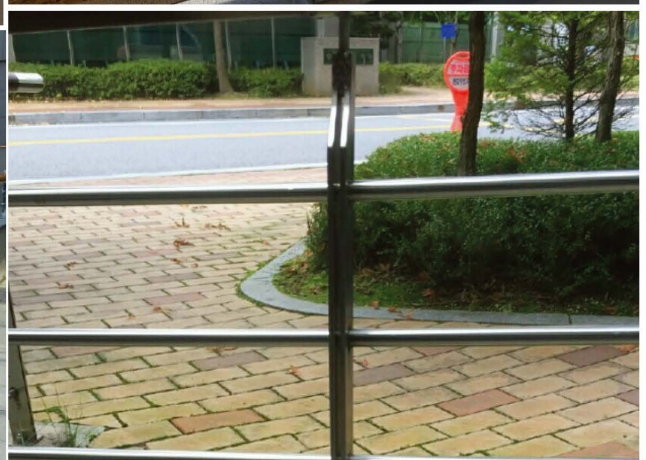

22



23



24

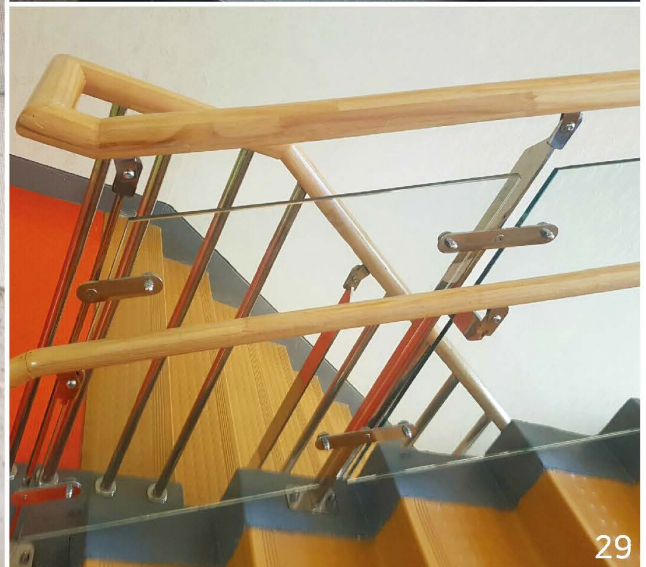
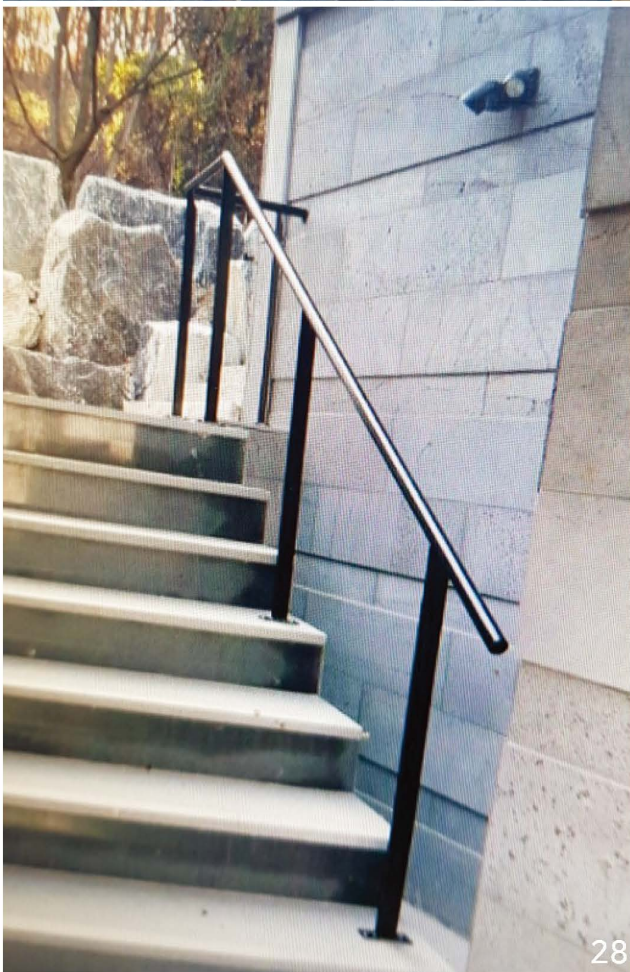
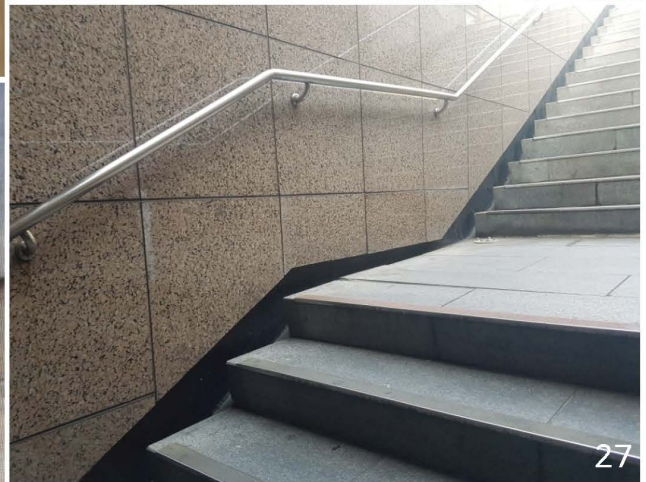
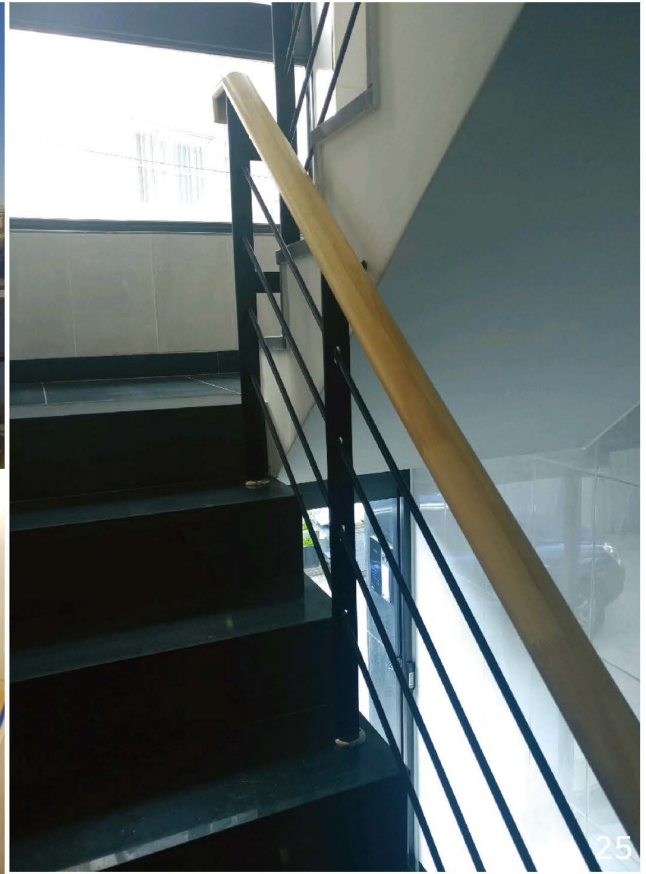

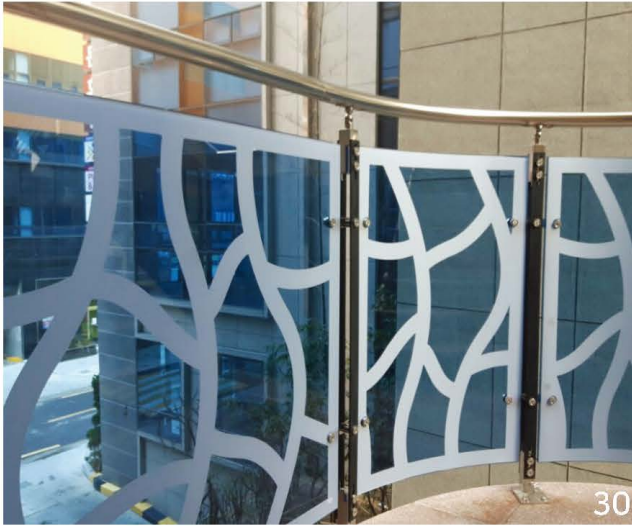

30



31

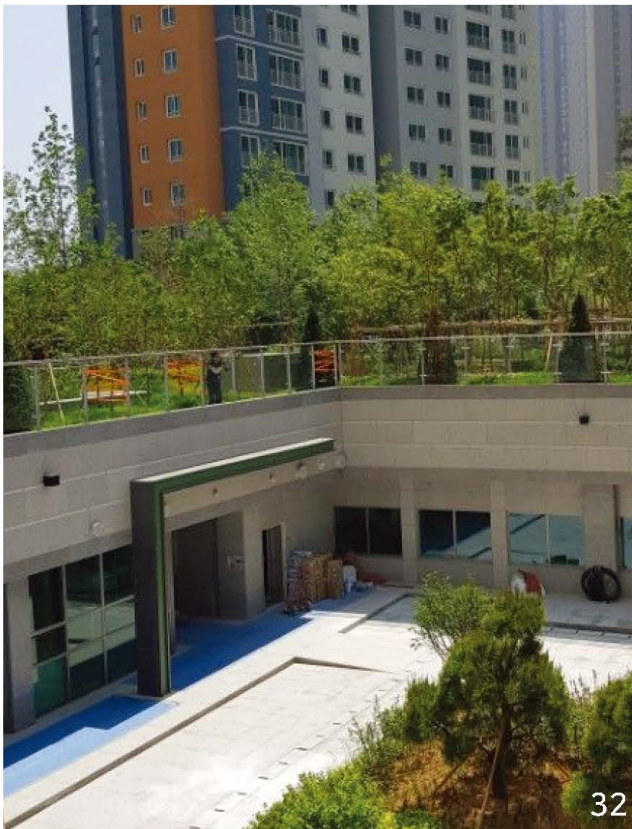

32



33



34



35



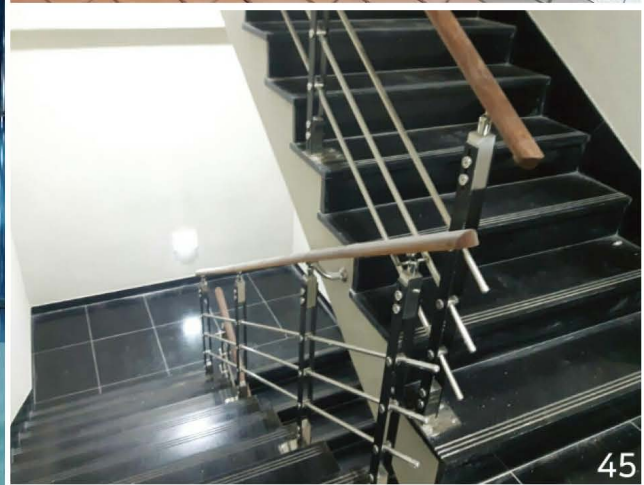

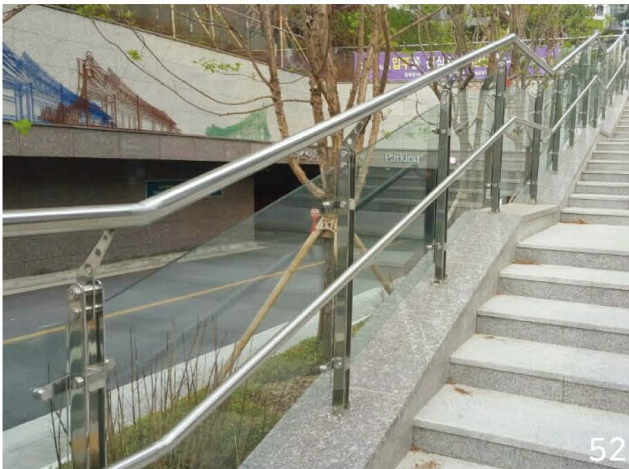
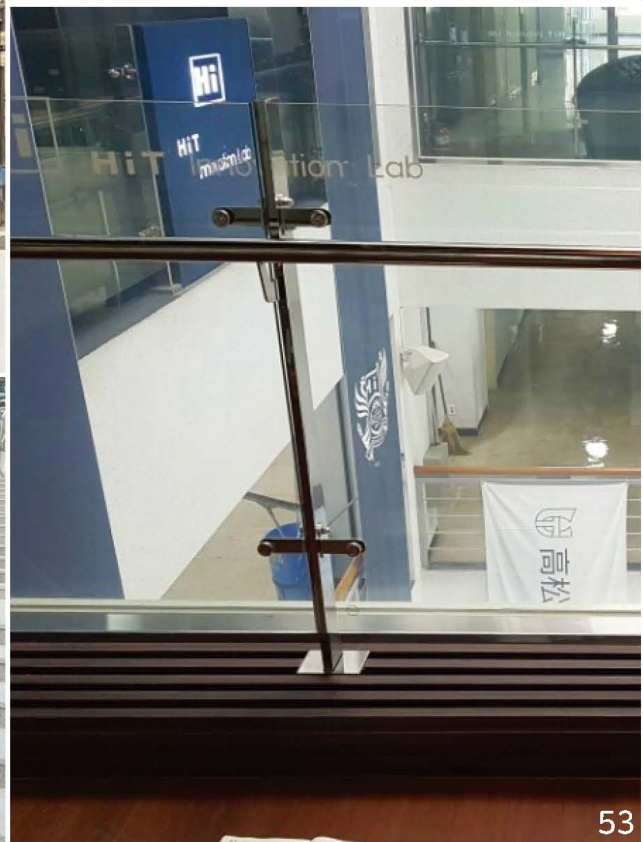
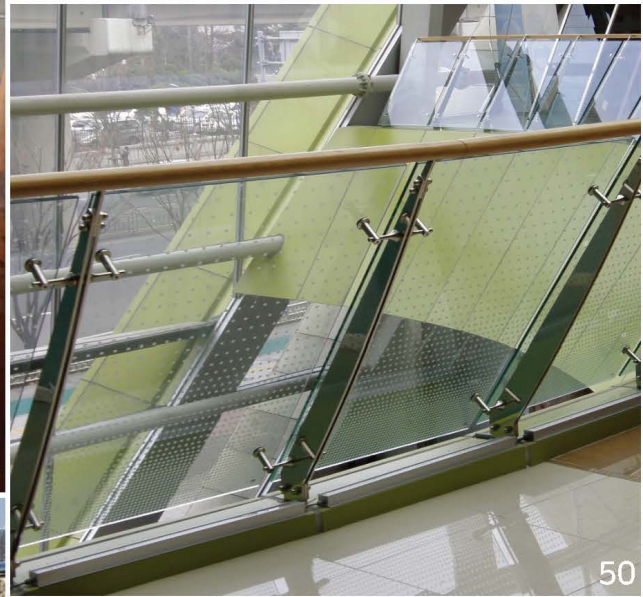
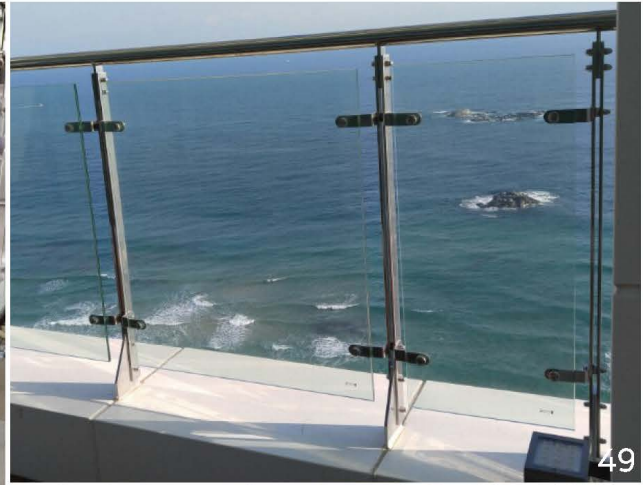

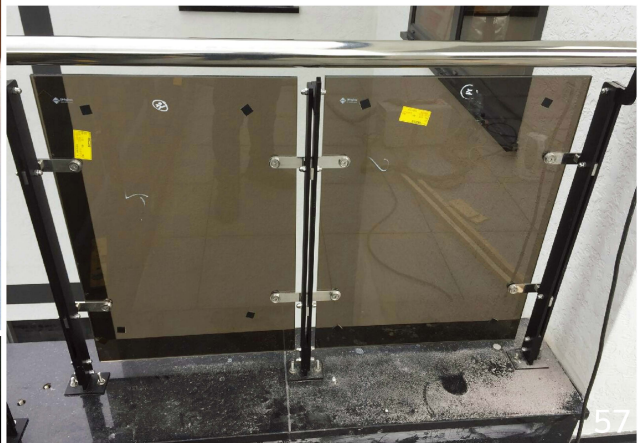
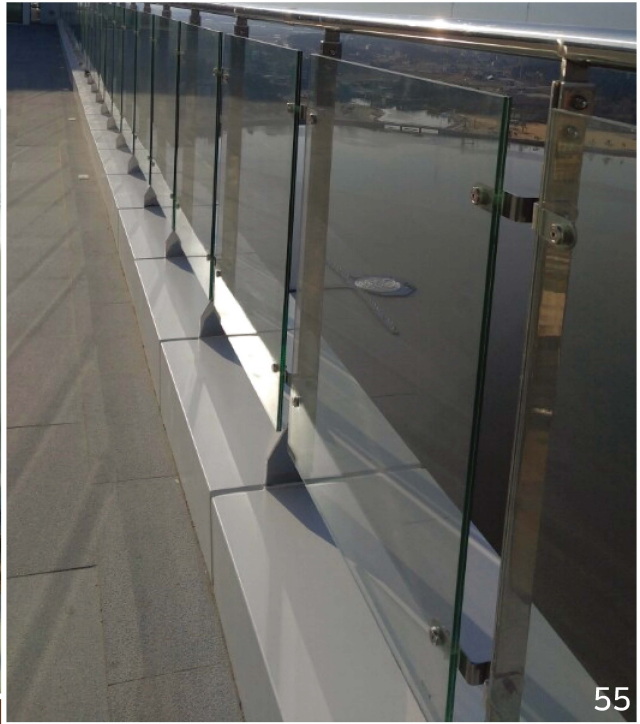
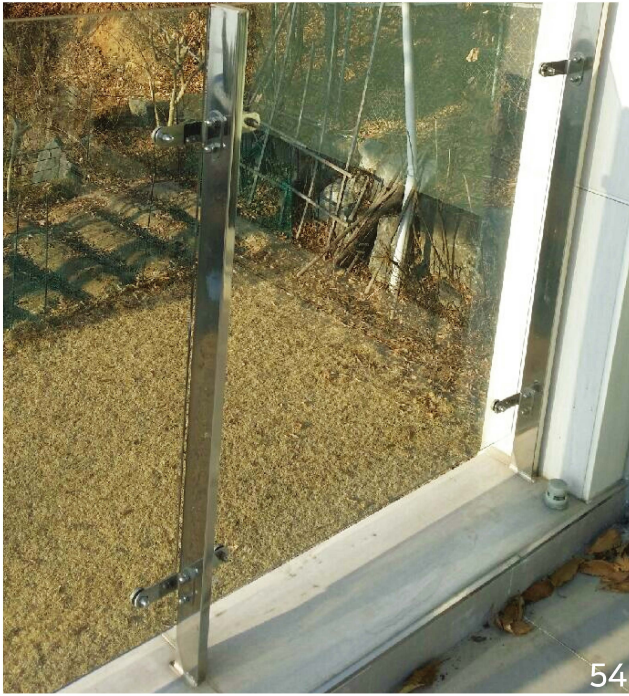

KD-스텐밴딩 사다리



KD (주)경동메탈

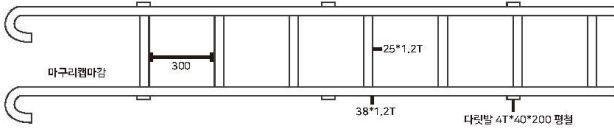

제품정보 (PRODUCT INFO)

1. 제품명: KD-스텐밴딩 사다리 (1미터기준)
2. 제조사: 경동메탈(국내 자체생산 제품)
3. 제품재질: STS 304
4. 제품특성: 최초 2미터 이상 제작가능
사다리높이+밴딩부 1미터를 추가하여야함.
주문제작 가능!

KDB-2000 스텐 볼라드



L: 3000 / H: 600



베이스플레이트
가로 : 150mm
세로 : 150mm



제품정보 (PRODUCT INFO)

1. 제품명: KDB-2000 스텐볼라드(H:600/L:3000)
2. 제조사: 경동메탈(국내 자체생산 제품)
3. 제품재질: STS 304
4. 표면처리: 폴리싱(P/O)
5. 제품구성: 제품구성: 76.3*1.5T 스텐파이프
STS 304 베이스 5T*150*150(4홀*15ø)

1180/1490/1680 후크고리

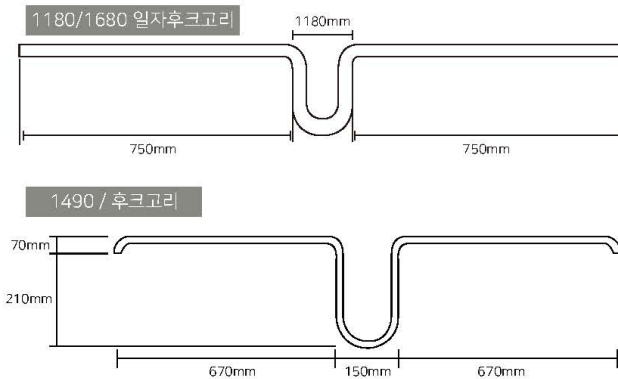

CM 국내생산 청소용 고리 모음전

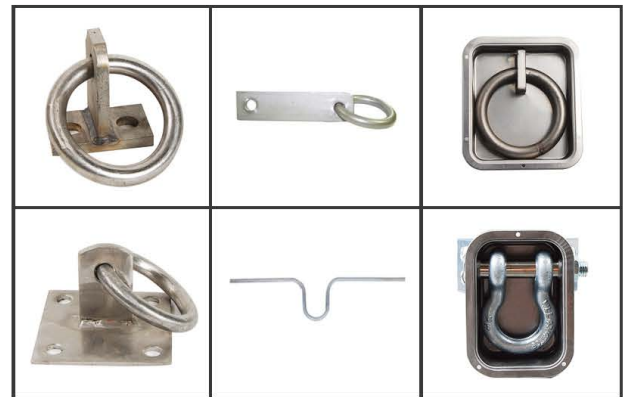

제품정보 (PRODUCT INFO)

1. 제품명: KD-엘리베이터 일자후크고리 1180/1680
2. 제조사: 경동메탈(국내 자체생산 제품)
3. 제품재질: 아연도금 22 ϕ
4. 제품구성: 길이 1180/1680mm
5. 제품특성: 22 ϕ 철환봉(아연도금)

제품정보 (PRODUCT INFO)

1. 제품명: KD-엘리베이터 후크고리
2. 제조사: 경동메탈(국내 자체생산 제품)
3. 제품재질: 아연도금 22 ϕ
4. 제품구성: 길이 1490mm/ 높이 280mm
5. 제품특성: 22 ϕ 철환봉(아연도금)
주문제작 가능

250/280/300 청소용 고리

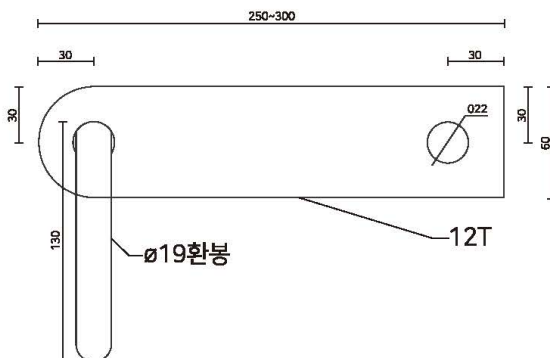

제품정보 (PRODUCT INFO)

1. 제품명: KD-250/280/300mm 청소용 고리
2. 제조사: 경동메탈(국내 자체생산 제품)
3. 제품재질: STS 304
4. 제품구성: 평철 12T*60*280/ 환봉 19 ϕ /
지름 100 ϕ / 타공 22 ϕ
5. 제품특성: 빌딩 외벽의 청소 작업, 도색작업 대비하여
설치하는 자재로 안전성을 고려한 청소용 고리입니다.

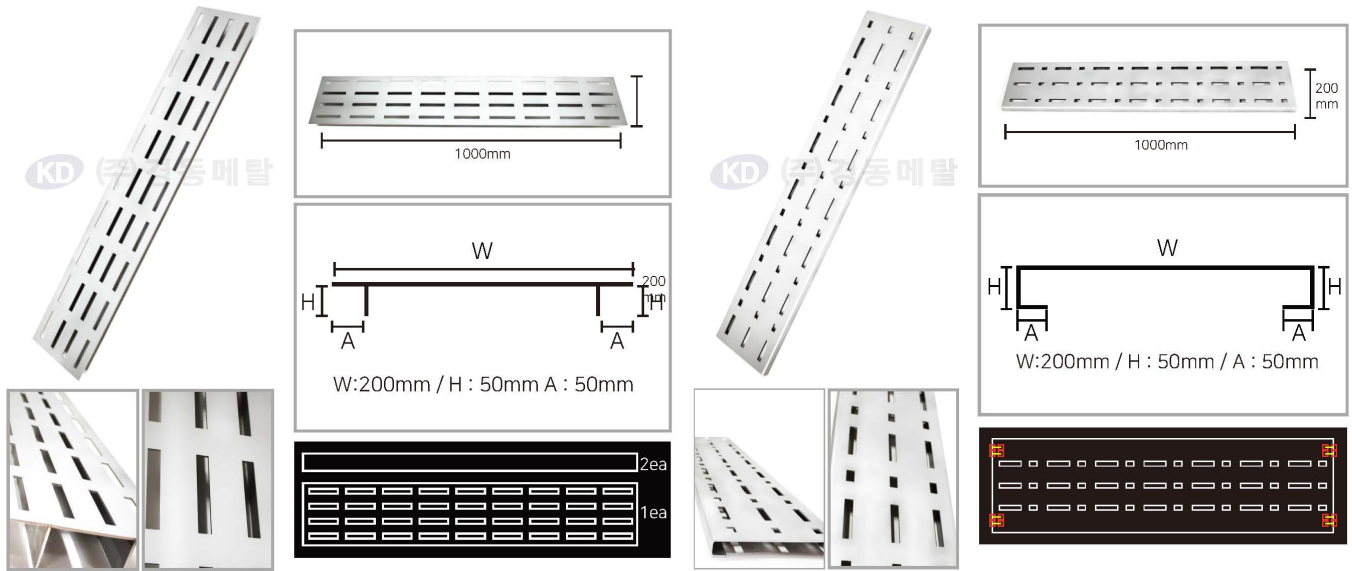

제품정보 (PRODUCT INFO)

1. **제 품 명:** KD-트렌치A 보강대형
2. **제 조 사:** 경동메탈(국내 자체생산 제품)
3. **제품재질:** STS 304
4. **표면처리:** 포리싱(P/O), 헤어라인(H/L) 선택가능
5. **제품구성:** STS 304 3T or 2T 선택가능
전체길이: 1000mm
W: 200mm H: 50mm A: 50mm / 보강대(A) 2EA
6. **제품특성:** 청결이 우선시 하는곳에 주방 또는 급식실 배수로 뚜껑방식으로 사용

제품정보 (PRODUCT INFO)

1. **제 품 명:** KD-트렌치B 절곡형
2. **제 조 사:** 경동메탈(국내 자체생산 제품)
3. **제품재질:** STS 304
4. **표면처리:** 포리싱(P/O), 헤어라인(H/L) 선택가능
5. **제품구성:** STS 304 3T or 2T 선택가능
전체길이: 1000mm
W: 200mm H: 50mm A: 50mm
6. **제품특성:** 청결이 우선시 하는곳에 주방 또는 급식실 배수로 뚜껑방식으로 사용



제품정보 (PRODUCT INFO)

1. **제 품 명:** KD-STG 그레이팅
2. **제 조 사:** 경동메탈(국내 자체생산 제품)
3. **제품재질:** STS 304
4. **표면처리:** 1D or 분체도장
5. **제품구성:** STS 304 3T or 2T 선택가능
전체길이: 1000mm
W: 300mm
H: 30mm
STS 304 환봉 1000mm
6. **제품특성:** 청결이 우선시 하는곳에 주방 또는 급식실 배수로 뚜껑방식으로 사용

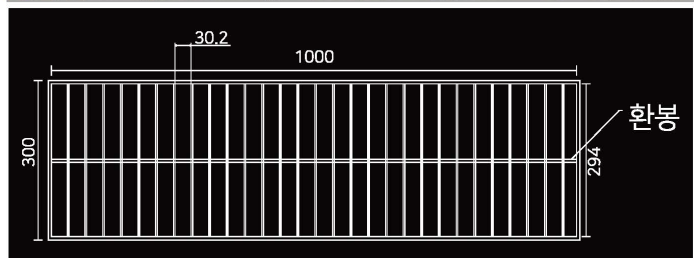



DETAIL SIZE

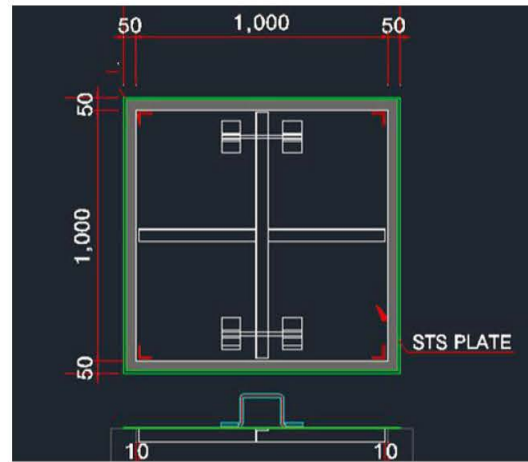

제품정보 (PRODUCT INFO)

1. 제 품 명: KD-ST5 집수정커버
2. 제 조 사: 경동메탈(국내 자체생산 제품)
3. 제품재질: STS 304
4. 표면처리: 1D or 분체도장
5. 제품구성: STS 304 5T 체크판
전체길이: 1000mmx1000mm
보강대: 75mmx75mmxL50LX4EA
손잡이: 15ø 환봉 x L:175mmx2EA/H:100
6. 제품특성: 청결이 우선시 하는곳에 주방 또는 급식실 뚜껑방식으로 사용

KD-자전거보관대 현장사진



제품정보 (PRODUCT INFO)

1. 제 품 명: KD-자전거 보관대(양카형)
2. 제 조 사: 경동메탈(국내 자체생산 제품)
3. 제품재질: STS 304
4. 표면처리: P/L(포리싱)
5. 제품구성: STS 304 1.2Tx30x50
STS 304 1.2Tx25.4ø
STS 304 1.2Tx19.1ø
전체길이: 2000mm
W: 400mm
6. 제품특성: 관공서, 학교, 아파트, 지하철역등 공공장소에 가장많이 쓰이는 자전거 보관대입니다.

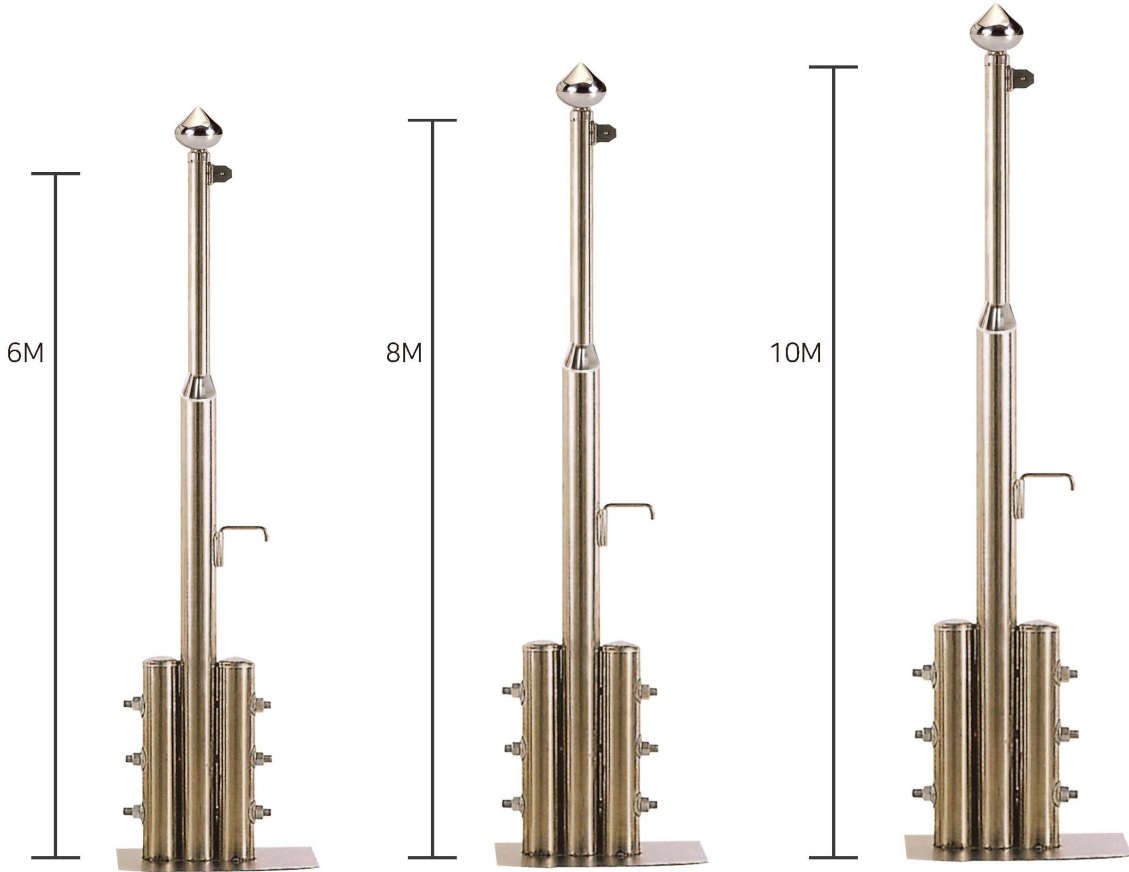

제품정보 (PRODUCT INFO) 국기게양대(보강대 타입)

1. 학교, 관공서, 회사, 동사무소, 구청, 시청, 군부대에 주로 사용
2. 국기게양대는 베이스타입과 매립타입으로 구분되며 보강대는 선택사항 (6미터 이상은 보강대 필수)
3. STS 304 1.5T이상 사용
4. 국기봉은 스텐과 황동으로 구분되나 스텐국기봉으로 많이 이용됨. (황동 별도판매)
5. 사이즈변경 및 주문제작가능

제3조(국기게양대 설치 기준)

- ① 국가·지방자치단체·공공기관의 청사, 공항, 호텔, 대형건물, 경기장 및 공동주택단지 등에서 국기를 게양하기 위하여 고정하여 설치하는 깃대(이하 "국기게양대"라 한다)를 설치할 경우 국기게양대의 설치 장소별 권장 높이는 다음 각 호와 같다.
 1. 지상 : 지면에서 7 미터 이상. 다만, 3층 이하의 건물인 경우 5 미터 이상으로 한다.
 2. 옥상 및 차양대(遮陽臺) 위 : 옥상·차양대 바닥에서 3 미터 이상
 3. 건물벽면 : 조기(弔旗) 게양이 가능하도록 게양할 국기 세로 너비의 3배 이상
- ② 건물 및 건물 주변에 국기게양대를 설치하는 경우에는 건물과 국기게양대 사이에 충분한 거리를 유지하여야 하며, 최소한 게양하는 국기의 가로 길이보다 넓게 하여 국기가 건물에 닿지 않게 해야 한다.
- ③ 국기게양대를 포함한 여러 개의 게양대를 함께 설치할 경우에는 게양대 간 간격은 최소한 게양하는 국기의 가로 길이보다 넓게 하여 서로 닿지 않게 해야 한다.

국기와 다른 기의 게양 방법

- 「국경일에 관한 법률」 제2조의 규정에 따른 국경일
3·1절(3월 1일), 제헌절(7월 17일), 광복절(8월 15일), 개천절(10월 3일), 한글날(10월 9일)
- 「각종 기념일 등에 관한 규정」 제2조의 규정에 따른 기념일 중
현충일(6월 6일, 조기), 국군의 날(10월 1일)
- 「국가장법」 제6조에 따른 국가장 기간(조기)
- 정부가 따로 지정한 날
- 지방자치단체가 조례 또는 지방의회의 의결로 정하는 날

국기를 연중 달아야 하는 곳	국가, 지방자치단체 및 공공기관의 청사, 각급 학교와 군부대 (낮에만 게양)
가능한 한 국기를 연중 달아야 하는 곳	<ul style="list-style-type: none"> · 공항, 호텔 등 국제적인 교류장소 · 대형건물, 공원, 경기장 등 많은 사람이 출입하는 장소 · 주요 정부청사의 울타리 · 많은 깃대가 함께 설치된 장소 · 그 밖에 대통령령이 정하는 장소

-행정안전부 발취-

도면

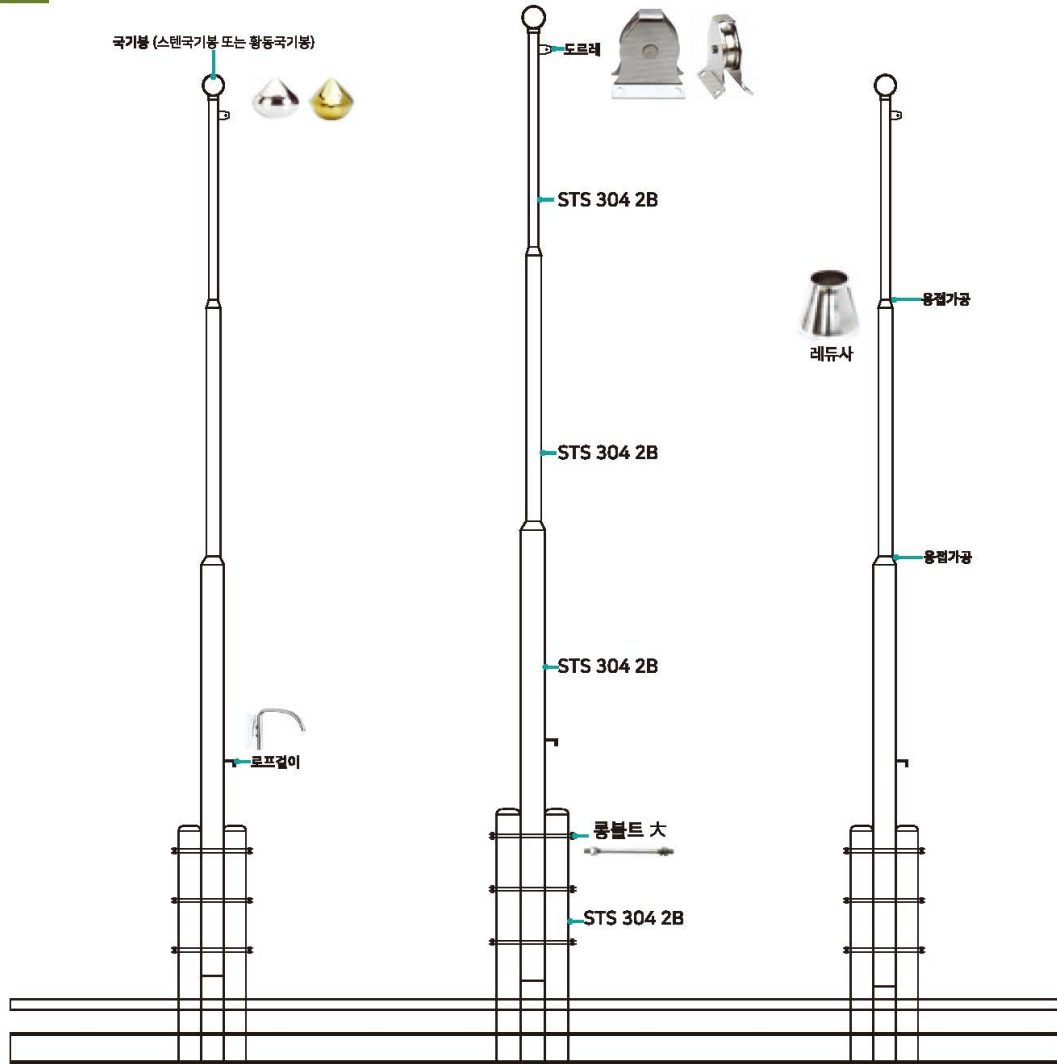

시공사진



- ① <https://www.jjbs.co.kr>
- ② E-mail : kdmt0819@hanmail.net
- ③ 직통전화번호 : 010-3214-3759

KD (주)경동메탈

(주)경동메탈

본사
경기도 김포시 통진읍 검암2로 92
(통진읍 서암리38)

TEL : 031-983-6016~7
FAX : 031-983-6097

www.jjbs.co.kr
[kyungdongmetal](http://kyungdongmetal.com)

Head office
92, Geomam 2-ro, Tongjin-eup, Gimpo-si, Gyeonggi-do,
Republic of Korea
H.P : +82 10-3214-3759
TEL : +82 31-983-6016~7
FAX : +82 31-983-6097